



**BOSCH**







# Elettrodomestici da incasso 2026



**Bosch – Dall'azienda n. 1 in Europa per gli elettrodomestici da incasso**

\*Fonte: Euromonitor International Limited; BSH Hausgeräte GmbH negli elettrodomestici da incasso, volume delle vendite al dettaglio 2025.

# Lavastoviglie a scomparsa totale.







		Serie   6		Serie   4		
		> Asciugatura con Zeolite > Home Connect				
60 cm	Coperti	Tipo	Classe di efficienza energetica*			
			A	B	A	B
60 cm	14	3 Cestelli	SMH6YCX02E  Cerniere Sliding	<b>Nuovo</b> SMH6ZCX24E  Cerniere Sliding <b>EXtra</b>	SBH4ECX28E  Cerniere Sliding	SMH4EVX08E  Cerniere Sliding <b>EXtra</b>
			SMH6ZCX10E  Cerniere Sliding	SMH4ECX28E  Cerniere Sliding		
	13	3 Cestelli				
60 cm	12	2 Cestelli				
45 cm	10	3 Cestelli				<b>Nuovo</b> SPT4EMX17E  Cerniere Sliding

\* In una scala di classi di efficienza energetica da A a G

\*\* Non presente nel modello SMV46KX55E

# Come leggere la tabella?

1. Scegli le caratteristiche principali che stai cercando per il tuo nuovo elettrodomestico Bosch, nella colonna di sinistra
2. Individua i vantaggi di ogni Serie per affinare la selezione
3. Utilizza queste informazioni per approfondire le dotazioni dei modelli che possono interessarti

> Home Connect**			Serie   2
Classe di efficienza energetica*			
C		D	E
<p><b>Nuovo</b> SMH4HCX07E</p>  <p>Cerniere Sliding</p>	<p><b>Nuovo</b> SMH4HVX14E</p>  <p>Cerniere Sliding</p>		
<p><b>Nuovo</b> SMV4HVX12E</p> 			
		<p>SMV46KX55E</p> 	<p>SME26EX00E</p>  <p>Cerniere Sliding</p>
			<p>SMV25AX06E</p> 
		<p><b>Nuovo</b> SPH4HMX12E</p>  <p>Cerniere Sliding</p>	

## Serie | 6

Lavastoviglie a scomparsa totale 60 cm



Modello	SMH6YCX02E	SMH6ZCX24E
EAN	4242005445066	4242005545414
Caratteristiche principali	<ul style="list-style-type: none"> <li>• Numero di coperti: 14</li> <li>• Cerniera sliding VarioHinge</li> <li>• Home Connect: Programmazione e controllo dell'apparecchio a distanza tramite app</li> <li>• Sistema di asciugatura con Zeolite</li> <li>• Scambiatore di calore ed apertura automatica della porta EfficientDry</li> <li>• Motore senza spazzole SilentPowerDrive</li> <li>• AquaSensor</li> </ul>	<ul style="list-style-type: none"> <li>• Numero di coperti: 14</li> <li>• Cerniera sliding VarioHinge</li> <li>• Home Connect: Programmazione e controllo dell'apparecchio a distanza tramite app</li> <li>• Sistema di asciugatura con Zeolite</li> <li>• Extra Clean Zone: pulizia extra nel cestello superiore</li> <li>• Scambiatore di calore</li> <li>• Motore senza spazzole SilentPowerDrive</li> <li>• AquaSensor</li> </ul>
Sistema di controllo	<ul style="list-style-type: none"> <li>• 6 programmi: Eco 50 °C, Auto 45-65 °C, Intensivo 70 °C, Express 60 °C, Silence 50 °C, Preferito</li> <li>• 4 funzioni speciali: Remote Start, Asciugatura Extra, Mezzo carico, SpeedPerfect+</li> <li>• Display con indicazione tempo residuo (ore/min)</li> <li>• Programma Preferito impostato inizialmente su Prelavaggio</li> <li>• Programma manutenzione Machine Care</li> <li>• Silence on demand, HygienePlus (via app Home Connect)</li> <li>• Partenza ritardata (1-24h)</li> </ul>	<ul style="list-style-type: none"> <li>• Pannello comandi TouchControl</li> <li>• 7 Programmi: Eco 50 °C, Auto 45-65 °C, Intensivo 70 °C, Express 60 °C, Express 45 °C, Silence 50 °C, Preferito</li> <li>• 4 funzioni speciali: Remote Start, Asciugatura Extra, Intensive Zone, SpeedPerfect+</li> <li>• Display con indicazione tempo residuo (ore/min)</li> <li>• Programma Preferito impostato inizialmente su Prelavaggio</li> <li>• Programma manutenzione Machine Care</li> <li>• Silence on demand, HygienePlus (via app Home Connect)</li> <li>• Partenza ritardata (1-24h)</li> </ul>
Dotazioni interne	<ul style="list-style-type: none"> <li>• Terzo cestello</li> <li>• Cestelli Flex</li> <li>• Cestello superiore regolabile su 3 livelli</li> <li>• DosageAssist</li> <li>• Cestello superiore con 2 griglie abbattibili</li> <li>• Cestello inferiore con arresto fine corsa</li> <li>• Cestello inferiore con 2 griglie abbattibili</li> <li>• Status Light: la luce laterale indica quando la macchina è in funzione</li> <li>• Materiale della vasca: acciaio inox</li> </ul>	<ul style="list-style-type: none"> <li>• Terzo cestello</li> <li>• Cestelli Max Flex con touchpoint colorati rossi</li> <li>• Cestello superiore regolabile su 3 livelli</li> <li>• DosageAssist</li> <li>• Cestello superiore con 2 griglie abbattibili</li> <li>• Sistema di scorrimento EasySlide nel cestello superiore</li> <li>• Cestello inferiore con arresto fine corsa</li> <li>• Cestello inferiore con 6 griglie abbattibili</li> <li>• Status Light: la luce laterale indica quando la macchina è in funzione</li> <li>• Materiale della vasca: acciaio inox</li> </ul>
Altre caratteristiche	<ul style="list-style-type: none"> <li>• Sistema di filtri a tre livelli</li> <li>• Livello sonoro nel programma Silence: 43 dB(A) re 1 pW</li> <li>• Dimensioni del prodotto (HxLxP): 81.5 x 59.8 x 55 cm</li> <li>• Protezione vapore inclusa</li> </ul>	<ul style="list-style-type: none"> <li>• Sistema di filtri a tre livelli</li> <li>• Livello sonoro nel programma Silence: 39 dB(A) re 1 pW</li> <li>• Dimensioni del prodotto (HxLxP): 81.5 x 59.8 x 55 cm</li> <li>• Protezione vapore inclusa</li> </ul>
Sicurezza	<ul style="list-style-type: none"> <li>• AquaStop: sistema di protezione totale antiallagamento</li> </ul>	<ul style="list-style-type: none"> <li>• AquaStop: sistema di protezione totale antiallagamento</li> </ul>

Per un'installazione a regola d'arte si consiglia l'utilizzo dell'accessorio opzionale, acquistabile separatamente, SGZ0BI01

Per un'installazione a regola d'arte si consiglia l'utilizzo dell'accessorio opzionale, acquistabile separatamente, SGZ0BI01

# Serie | 6 e Serie | 4

## Lavastoviglie a scomparsa totale 60 cm

Serie | 6



Serie | 4



Modello	SMH6ZCX10E	SBH4ECX28E
EAN	4242005509300	4242005483013
Caratteristiche principali	<ul style="list-style-type: none"> <li>• Numero di coperti: 14</li> <li>• Cerniera sliding VarioHinge</li> <li>• Home Connect: Programmazione e controllo dell'apparecchio a distanza tramite app</li> <li>• Sistema di asciugatura con Zeolite</li> <li>• Scambiatore di calore</li> <li>• Motore senza spazzole SilentPowerDrive</li> <li>• AquaSensor</li> </ul>	<ul style="list-style-type: none"> <li>• XXL 86 cm</li> <li>• Numero di coperti: 14</li> <li>• Cerniera sliding VarioHinge</li> <li>• Home Connect: Programmazione e controllo dell'apparecchio a distanza tramite app</li> <li>• Scambiatore di calore ed apertura automatica della porta EfficientDry</li> <li>• Motore senza spazzole SilentPowerDrive</li> <li>• AquaSensor</li> </ul>
Sistema di controllo	<ul style="list-style-type: none"> <li>• 6 programmi: Eco 50 °C, Auto 45-65 °C, Intensivo 70 °C, Express 60 °C, Silence 50 °C, Preferito</li> <li>• 4 funzioni speciali: Remote Start, Asciugatura Extra, Mezzo carico, SpeedPerfect+</li> <li>• Display con indicazione tempo residuo (ore/min)</li> <li>• Programma Preferito impostato inizialmente su Prelavaggio</li> <li>• Programma manutenzione Machine Care</li> <li>• Silence on demand, HygienePlus (via app Home Connect)</li> <li>• Partenza ritardata (1-24h)</li> </ul>	<ul style="list-style-type: none"> <li>• 6 programmi: Eco 50 °C, Auto 45-65 °C, Intensivo 70 °C, Express 60 °C, Silence 50 °C, Preferito</li> <li>• 4 funzioni speciali: Remote Start, Asciugatura Extra, Mezzo carico, SpeedPerfect+</li> <li>• Display con indicazione tempo residuo (ore/min)</li> <li>• Programma Preferito impostato inizialmente su Prelavaggio</li> <li>• Programma manutenzione Machine Care</li> <li>• Silence on demand, HygienePlus (via app Home Connect)</li> <li>• Partenza ritardata (1-24h)</li> </ul>
Dotazioni interne	<ul style="list-style-type: none"> <li>• Terzo cestello</li> <li>• Cestelli Flex</li> <li>• Cestello superiore regolabile su 3 livelli</li> <li>• DosageAssist</li> <li>• Cestello superiore con 2 griglie abbattibili</li> <li>• Cestello inferiore con arresto fine corsa</li> <li>• Cestello inferiore con 2 griglie abbattibili</li> <li>• Status Light: la luce laterale indica quando la macchina è in funzione</li> <li>• Materiale della vasca: acciaio inox</li> </ul>	<ul style="list-style-type: none"> <li>• Terzo cestello</li> <li>• Cestelli Flex</li> <li>• Cestello superiore regolabile su 3 livelli</li> <li>• DosageAssist</li> <li>• Cestello superiore con 2 griglie abbattibili</li> <li>• Cestello inferiore con arresto fine corsa</li> <li>• Cestello inferiore con 2 griglie abbattibili</li> <li>• Status Light: la luce laterale indica quando la macchina è in funzione</li> <li>• Materiale della vasca: acciaio inox</li> </ul>
Altre caratteristiche	<ul style="list-style-type: none"> <li>• Sistema di filtri a tre livelli</li> <li>• Livello sonoro nel programma Silence: 39 dB(A) re 1 pW</li> <li>• Dimensioni del prodotto (HxLxP): 81.5 x 59.8 x 55 cm</li> <li>• Protezione vapore inclusa</li> </ul>	<ul style="list-style-type: none"> <li>• Sistema di filtri a tre livelli</li> <li>• Livello sonoro nel programma Silence: 41 dB(A) re 1 pW</li> <li>• Dimensioni del prodotto (HxLxP): 86.5 x 59.8 x 55 cm</li> <li>• Protezione vapore inclusa</li> </ul>
Sicurezza	<ul style="list-style-type: none"> <li>• AquaStop: sistema di protezione totale antiallagamento</li> </ul>	<ul style="list-style-type: none"> <li>• AquaStop: sistema di protezione totale antiallagamento</li> </ul>

Per un'installazione a regola d'arte si consiglia l'utilizzo dell'accessorio opzionale, acquistabile separatamente, SGZ0BI01

Per un'installazione a regola d'arte si consiglia l'utilizzo dell'accessorio opzionale, acquistabile separatamente, SGZ0BI11

## Serie | 4

Lavastoviglie a scomparsa totale 60 cm



Modello	SMH4ECX28E	SMH4HCX07E
EAN	4242005483006	4242005529230
Caratteristiche principali	<ul style="list-style-type: none"> <li>• Numero di coperti: 14</li> <li>• Cerniera sliding VarioHinge</li> <li>• Home Connect: Programmazione e controllo dell'apparecchio a distanza tramite app</li> <li>• Scambiatore di calore ed apertura automatica della porta EfficientDry</li> <li>• Motore senza spazzole SilentPowerDrive</li> <li>• AquaSensor</li> </ul>	<ul style="list-style-type: none"> <li>• Numero di coperti: 14</li> <li>• Cerniera sliding VarioHinge</li> <li>• Home Connect: Programmazione e controllo dell'apparecchio a distanza tramite app</li> <li>• Scambiatore di calore</li> <li>• Motore senza spazzole SilentPowerDrive</li> <li>• AquaSensor</li> </ul>
Sistema di controllo	<ul style="list-style-type: none"> <li>• 6 programmi: Eco 50 °C, Auto 45-65 °C, Intensivo 70 °C, Express 60 °C, Silence 50 °C, Preferito</li> <li>• 4 funzioni speciali: Remote Start, Asciugatura Extra, Mezzo carico, SpeedPerfect+</li> <li>• Display con indicazione tempo residuo (ore/min)</li> <li>• Programma Preferito impostato inizialmente su Prelavaggio</li> <li>• Programma manutenzione Machine Care</li> <li>• Silence on demand, HygienePlus (via app Home Connect)</li> <li>• Partenza ritardata (1-24h)</li> </ul>	<ul style="list-style-type: none"> <li>• 6 programmi: Eco 50 °C, Auto 45-65 °C, Intensivo 70 °C, Express 65 °C, Silence 50 °C, Preferito</li> <li>• 4 funzioni speciali: Remote Start, Asciugatura Extra, Mezzo carico, SpeedPerfect+</li> <li>• Display con indicazione tempo residuo (ore/min)</li> <li>• Programma Preferito impostato inizialmente su Prelavaggio</li> <li>• Programma manutenzione Machine Care</li> <li>• Silence on demand, HygienePlus (via app Home Connect)</li> <li>• Partenza ritardata (1-24h)</li> </ul>
Dotazioni interne	<ul style="list-style-type: none"> <li>• Terzo cestello</li> <li>• Cestelli Flex</li> <li>• Cestello superiore regolabile su 3 livelli</li> <li>• DosageAssist</li> <li>• Cestello superiore con 2 griglie abbattibili</li> <li>• Cestello inferiore con arresto fine corsa</li> <li>• Cestello inferiore con 2 griglie abbattibili</li> <li>• Status Light: la luce laterale indica quando la macchina è in funzione</li> <li>• Materiale della vasca: acciaio inox</li> </ul>	<ul style="list-style-type: none"> <li>• Terzo cestello</li> <li>• Cestelli Flex</li> <li>• Cestello superiore regolabile su 3 livelli</li> <li>• DosageAssist</li> <li>• Cestello superiore con 2 griglie abbattibili</li> <li>• Cestello inferiore con arresto fine corsa</li> <li>• Cestello inferiore con 2 griglie abbattibili</li> <li>• Status Light: la luce laterale indica quando la macchina è in funzione</li> <li>• Materiale della vasca: acciaio inox</li> </ul>
Altre caratteristiche	<ul style="list-style-type: none"> <li>• Sistema di filtri a tre livelli</li> <li>• Livello sonoro nel programma Silence: 41 dB(A) re 1 pW</li> <li>• Dimensioni del prodotto (HxLxP): 81.5 x 59.8 x 55 cm</li> <li>• Protezione vapore inclusa</li> </ul>	<ul style="list-style-type: none"> <li>• Sistema di filtri a tre livelli</li> <li>• Livello sonoro nel programma Silence: 41 dB(A) re 1 pW</li> <li>• Dimensioni del prodotto (HxLxP): 81.5 x 59.8 x 55 cm</li> <li>• Protezione vapore inclusa</li> </ul>
Sicurezza	<ul style="list-style-type: none"> <li>• AquaStop: sistema di protezione totale anti-allagamento</li> </ul>	<ul style="list-style-type: none"> <li>• AquaStop: sistema di protezione totale anti-allagamento</li> </ul>
Per un'installazione a regola d'arte si consiglia l'utilizzo dell'accessorio opzionale, acquistabile separatamente, SGZ0BI01		Per un'installazione a regola d'arte si consiglia l'utilizzo dell'accessorio opzionale, acquistabile separatamente, SGZ0BI01

## Serie | 4

Lavastoviglie a scomparsa totale 60 cm

EXtra

Nuovo



Modello	SMH4EVX08E	SMH4HVX14E
EAN	4242005479412	4242005529292
Caratteristiche principali	<ul style="list-style-type: none"> <li>• Numero di coperti: 14</li> <li>• Cerniera sliding VarioHinge</li> <li>• Home Connect: Programmazione e controllo dell'apparecchio a distanza tramite app</li> <li>• Scambiatore di calore ed apertura automatica della porta EfficientDry</li> <li>• Motore senza spazzole SilentPowerDrive</li> <li>• AquaSensor</li> </ul>	<ul style="list-style-type: none"> <li>• Numero di coperti: 14</li> <li>• Cerniera sliding VarioHinge</li> <li>• Home Connect: Programmazione e controllo dell'apparecchio a distanza tramite app</li> <li>• Scambiatore di calore</li> <li>• Motore senza spazzole SilentPowerDrive</li> <li>• AquaSensor</li> </ul>
Sistema di controllo	<ul style="list-style-type: none"> <li>• 6 programmi: Eco 50 °C, Auto 45-65 °C, Intensivo 70 °C, Express 65 °C, Silence 50 °C, Preferito</li> <li>• 4 funzioni speciali: Remote Start, EfficientDry, Mezzo carico, SpeedPerfect+</li> <li>• Display con indicazione tempo residuo (ore/min)</li> <li>• Programma Preferito impostato inizialmente su Prelavaggio</li> <li>• Programma manutenzione Machine Care</li> <li>• Silence on demand, HygienePlus (via app Home Connect)</li> <li>• Partenza ritardata (1-24h)</li> </ul>	<ul style="list-style-type: none"> <li>• 6 programmi: Eco 50 °C, Auto 45-65 °C, Intensivo 70 °C, Express 65 °C, Silence 50 °C, Preferito</li> <li>• 4 funzioni speciali: Remote Start, Asciugatura Extra, Mezzo carico, SpeedPerfect+</li> <li>• Display con indicazione tempo residuo (ore/min)</li> <li>• Programma Preferito impostato inizialmente su Prelavaggio</li> <li>• Programma manutenzione Machine Care</li> <li>• Silence on demand, HygienePlus (via app Home Connect)</li> <li>• Partenza ritardata (1-24h)</li> </ul>
Dotazioni interne	<ul style="list-style-type: none"> <li>• Terzo cestello</li> <li>• Cestelli VarioFlex</li> <li>• Cestello superiore regolabile su 3 livelli</li> <li>• DosageAssist</li> <li>• Cestello superiore con 2 griglie abbattibili</li> <li>• Cestello inferiore con arresto fine corsa</li> <li>• Cestello inferiore con 4 griglie abbattibili</li> <li>• InfoLight: il punto rosso luminoso proiettato sul pavimento indica quando la lavastoviglie è in funzione</li> <li>• Materiale della vasca: base in Polinox, laterali e top in acciaio inox</li> </ul>	<ul style="list-style-type: none"> <li>• Terzo cestello</li> <li>• Cestelli VarioFlex</li> <li>• Cestello superiore regolabile su 3 livelli</li> <li>• DosageAssist</li> <li>• Cestello superiore con 2 griglie abbattibili</li> <li>• Cestello inferiore con arresto fine corsa</li> <li>• Cestello inferiore con 4 griglie abbattibili</li> <li>• InfoLight: il punto rosso luminoso proiettato sul pavimento indica quando la lavastoviglie è in funzione</li> <li>• Materiale della vasca: base in Polinox, laterali e top in acciaio inox</li> </ul>
Altre caratteristiche	<ul style="list-style-type: none"> <li>• Sistema di filtri a tre livelli</li> <li>• Livello sonoro nel programma Silence: 43 dB(A) re 1 pW</li> <li>• Dimensioni del prodotto (HxLxP): 81.5 x 59.8 x 55 cm</li> <li>• Protezione vapore inclusa</li> </ul>	<ul style="list-style-type: none"> <li>• Sistema di filtri a tre livelli</li> <li>• Livello sonoro nel programma Silence: 45 dB(A) re 1 pW</li> <li>• Dimensioni del prodotto (HxLxP): 81.5 x 59.8 x 55 cm</li> <li>• Protezione vapore inclusa</li> </ul>
Sicurezza	<ul style="list-style-type: none"> <li>• AquaStop: sistema di protezione totale anti-allagamento</li> </ul>	<ul style="list-style-type: none"> <li>• AquaStop: sistema di protezione totale anti-allagamento</li> </ul>

Per un'installazione a regola d'arte si consiglia l'utilizzo dell'accessorio opzionale, acquistabile separatamente, SGZ0BI02

Per un'installazione a regola d'arte si consiglia l'utilizzo dell'accessorio opzionale, acquistabile separatamente, SGZ0BI02

## Serie | 4

Lavastoviglie a scomparsa totale 60 cm

EXtra

Nuovo



Modello	SMV4HVX12E	SMV46KX55E
EAN	4242005531493	4242005175789
Caratteristiche principali	<ul style="list-style-type: none"> <li>• Numero di coperti: 14</li> <li>• Home Connect: Programmazione e controllo dell'apparecchio a distanza tramite app</li> <li>• Scambiatore di calore</li> <li>• Motore senza spazzole SilentPowerDrive</li> <li>• AquaSensor</li> </ul>	<ul style="list-style-type: none"> <li>• Numero di coperti: 13</li> <li>• Scambiatore di calore</li> <li>• Motore senza spazzole SilentPowerDrive</li> </ul>
Sistema di controllo	<ul style="list-style-type: none"> <li>• 6 programmi: Eco 50 °C, Auto 45-65 °C, Intensivo 70 °C, Express 65 °C, Silence 50 °C, Preferito</li> <li>• 4 funzioni speciali: Remote Start, Asciugatura Extra, HygienePlus, SpeedPerfect+</li> <li>• Display con indicazione tempo residuo (ore/min)</li> <li>• Programma Preferito impostato inizialmente su Prelavaggio</li> <li>• Programma manutenzione Machine Care</li> <li>• Silence on demand (via app Home Connect)</li> <li>• Partenza ritardata (1-24h)</li> </ul>	<ul style="list-style-type: none"> <li>• 6 programmi: Intensivo 70 °C, Auto 45-65 °C, Eco 50 °C, Silence 50 °C, Bicchieri 40 °C, 1h 65 °C</li> <li>• 3 funzioni speciali: VarioSpeedPlus, HygienePlus, Asciugatura Extra</li> <li>• Display con indicazione tempo residuo (ore/min)</li> <li>• Partenza ritardata (1-24h)</li> </ul>
Dotazioni interne	<ul style="list-style-type: none"> <li>• Terzo cestello</li> <li>• Cestelli Vario</li> <li>• Cestello superiore regolabile su 3 livelli</li> <li>• DosageAssist</li> <li>• Cestello inferiore con arresto fine corsa</li> <li>• Cestello inferiore con 2 griglie abbattibili</li> <li>• InfoLight: il punto rosso luminoso proiettato sul pavimento indica quando la lavastoviglie è in funzione</li> <li>• Materiale della vasca: base in Polinox, laterali e top in acciaio inox</li> </ul>	<ul style="list-style-type: none"> <li>• Terzo cestello</li> <li>• Cestelli VarioFlex</li> <li>• Cestello superiore regolabile su 3 livelli</li> <li>• DosageAssist</li> <li>• Cestello superiore con 2 griglie abbattibili</li> <li>• Cestello inferiore con 4 griglie abbattibili</li> <li>• InfoLight: il punto rosso luminoso proiettato sul pavimento indica quando la lavastoviglie è in funzione</li> <li>• Materiale della vasca: base in Polinox, laterali e top in acciaio inox</li> </ul>
Altre caratteristiche	<ul style="list-style-type: none"> <li>• Sistema di filtri a tre livelli</li> <li>• Livello sonoro nel programma Silence: 45 dB(A) re 1 pW</li> <li>• Dimensioni del prodotto (HxLxP): 81.5 x 59.8 x 55 cm</li> <li>• Protezione vapore inclusa</li> </ul>	<ul style="list-style-type: none"> <li>• Sistema di filtri a tre livelli</li> <li>• Livello sonoro nel programma Silence: 42 dB(A) re 1 pW</li> <li>• Dimensioni del prodotto (HxLxP): 81.5 x 59.8 x 55 cm</li> <li>• Protezione vapore inclusa</li> </ul>
Sicurezza	<ul style="list-style-type: none"> <li>• AquaStop: sistema di protezione totale anti-allagamento</li> </ul>	<ul style="list-style-type: none"> <li>• AquaStop: sistema di protezione totale anti-allagamento</li> </ul>
Per un'installazione a regola d'arte si consiglia l'utilizzo dell'accessorio opzionale, acquistabile separatamente, SGZ0BI02		Per un'installazione a regola d'arte si consiglia l'utilizzo dell'accessorio opzionale, acquistabile separatamente, SGZ0BI02

## Serie | 2

## Lavastoviglie a scomparsa totale 60 cm



Modello	SME26EX00E	SMV25AX06E
EAN	4242005516797	4242005451449
Caratteristiche principali	<ul style="list-style-type: none"> <li>• Numero di coperti: 13</li> <li>• Cerniera sliding VarioHinge</li> <li>• Scambiatore di calore</li> <li>• Motore senza spazzole SilentPowerDrive</li> <li>• AquaSensor</li> </ul>	<ul style="list-style-type: none"> <li>• Numero di coperti: 12</li> <li>• Scambiatore di calore</li> <li>• Motore senza spazzole SilentPowerDrive</li> <li>• AquaSensor</li> </ul>
Sistema di controllo	<ul style="list-style-type: none"> <li>• 6 programmi: Intensivo 70 °C, Auto 45-65 °C, Eco 50 °C, Silence 50 °C, 1h 65 °C, Prelavaggio</li> <li>• 3 funzioni speciali: VarioSpeedPlus, HygienePlus, Asciugatura Extra</li> <li>• Display con indicazione tempo residuo (ore/min)</li> <li>• Programma manutenzione</li> <li>• Partenza ritardata (1-24h)</li> </ul>	<ul style="list-style-type: none"> <li>• 5 Programmi: Intensivo 70 °C, Auto 45-65 °C, Eco 50 °C, 1h 65 °C, Prelavaggio</li> <li>• 1 funzione speciale: SpeedPerfect +</li> <li>• Indicatore LED avanzamento programma</li> <li>• Partenza ritardata 3, 6 o 9 h</li> </ul>
Dotazioni interne	<ul style="list-style-type: none"> <li>• Terzo cestello</li> <li>• Cestelli Vario</li> <li>• Cestello superiore regolabile su 3 livelli</li> <li>• DosageAssist</li> <li>• Cestello inferiore con arresto fine corsa</li> <li>• Cestello inferiore con 2 griglie abbattibili</li> <li>• InfoLight: il punto rosso luminoso proiettato sul pavimento indica quando la lavastoviglie è in funzione</li> <li>• Materiale della vasca: base in Polinox, laterali e top in acciaio inox</li> </ul>	<ul style="list-style-type: none"> <li>• Cestelli Vario</li> <li>• Cestello superiore regolabile in altezza</li> <li>• DosageAssist</li> <li>• Cestello inferiore con arresto fine corsa</li> <li>• Cestello inferiore con 2 griglie abbattibili</li> <li>• Cestello per posate nel cestello inferiore</li> <li>• InfoLight: il punto rosso luminoso proiettato sul pavimento indica quando la lavastoviglie è in funzione</li> <li>• Materiale della vasca: base in Polinox, laterali e top in acciaio inox</li> </ul>
Altre caratteristiche	<ul style="list-style-type: none"> <li>• Sistema di filtri a tre livelli</li> <li>• Dimensioni del prodotto (HxLxP): 81.5 x 59.8 x 55 cm</li> <li>• Protezione vapore inclusa</li> </ul>	<ul style="list-style-type: none"> <li>• Sistema di filtri a tre livelli</li> <li>• Dimensioni del prodotto (HxLxP): 81.5 x 59.8 x 55 cm</li> <li>• Protezione vapore inclusa</li> </ul>
Sicurezza	<ul style="list-style-type: none"> <li>• AquaStop: sistema di protezione totale anti-allagamento</li> </ul>	<ul style="list-style-type: none"> <li>• AquaStop: sistema di protezione totale anti-allagamento</li> </ul>
	Per un'installazione a regola d'arte si consiglia l'utilizzo dell'accessorio opzionale, acquistabile separatamente, SGZ0BI02	Per un'installazione a regola d'arte si consiglia l'utilizzo dell'accessorio opzionale, acquistabile separatamente, SGZ0BI02

## Serie | 4

Lavastoviglie a scomparsa totale 45 cm



Modello	SPT4EMX17E	SPH4HMX12E
EAN	4242005542123	4242005551156
Caratteristiche principali	<ul style="list-style-type: none"> <li>• Numero di coperti: 10</li> <li>• Cerniera sliding VarioHinge</li> <li>• Home Connect: Programmazione e controllo dell'apparecchio a distanza tramite app</li> <li>• Scambiatore di calore ed apertura automatica della porta EfficientDry</li> <li>• Sistema di apertura della porta OpenAssist</li> <li>• Motore senza spazzole SilentPowerDrive</li> <li>• AquaSensor</li> </ul>	<ul style="list-style-type: none"> <li>• Numero di coperti: 10</li> <li>• Cerniera sliding VarioHinge</li> <li>• Home Connect: Programmazione e controllo dell'apparecchio a distanza tramite app</li> <li>• Scambiatore di calore</li> <li>• Motore senza spazzole SilentPowerDrive</li> <li>• AquaSensor</li> </ul>
Sistema di controllo	<ul style="list-style-type: none"> <li>• 6 programmi: Eco 50 °C, Auto 45-65 °C, Intensivo 70 °C, Express 60 °C, Silence 50 °C, Preferito</li> <li>• 4 funzioni speciali: Remote Start, EfficientDry, Intensive Zone, SpeedPerfect+</li> <li>• Display con indicazione tempo residuo (ore/min)</li> <li>• Programma Preferito impostato inizialmente su Prelavaggio</li> <li>• Programma manutenzione Machine Care</li> <li>• Silence on demand, HygienePlus (via app Home Connect)</li> <li>• Partenza ritardata (1-24h)</li> </ul>	<ul style="list-style-type: none"> <li>• 6 programmi: Eco 50 °C, Auto 45-65 °C, Intensivo 70 °C, Express 65 °C, Silence 50 °C, Preferito</li> <li>• 4 funzioni speciali: Remote Start, Asciugatura Extra, Intensive Zone, SpeedPerfect+</li> <li>• Display con indicazione tempo residuo (ore/min)</li> <li>• Programma Preferito impostato inizialmente su Prelavaggio</li> <li>• Programma manutenzione Machine Care</li> <li>• Silence on demand, HygienePlus (via app Home Connect)</li> <li>• Partenza ritardata (1-24h)</li> </ul>
Dotazioni interne	<ul style="list-style-type: none"> <li>• Terzo cestello</li> <li>• Cestelli VarioFlex</li> <li>• Cestello superiore regolabile su 3 livelli</li> <li>• DosageAssist</li> <li>• Cestello superiore con 2 griglie abbattibili</li> <li>• Cestello inferiore con arresto fine corsa</li> <li>• Cestello inferiore con 2 griglie abbattibili</li> <li>• InfoLight: il punto rosso luminoso proiettato sul pavimento indica quando la lavastoviglie è in funzione</li> <li>• Materiale della vasca: acciaio inox</li> </ul>	<ul style="list-style-type: none"> <li>• Terzo cestello</li> <li>• Cestelli Vario</li> <li>• Cestello superiore regolabile su 3 livelli</li> <li>• DosageAssist</li> <li>• Cestello inferiore con arresto fine corsa</li> <li>• Cestello inferiore con 2 griglie abbattibili</li> <li>• InfoLight: il punto rosso luminoso proiettato sul pavimento indica quando la lavastoviglie è in funzione</li> <li>• Materiale della vasca: acciaio inox</li> </ul>
Altre caratteristiche	<ul style="list-style-type: none"> <li>• Sistema di filtri a tre livelli</li> <li>• Livello sonoro nel programma Silence: 43 dB(A) re 1 pW</li> <li>• Dimensioni del prodotto (HxLxP): 81.5 x 44.8 x 55 cm</li> <li>• Protezione vapore inclusa</li> </ul>	<ul style="list-style-type: none"> <li>• Sistema di filtri a tre livelli</li> <li>• Livello sonoro nel programma Silence: 43 dB(A) re 1 pW</li> <li>• Dimensioni del prodotto (HxLxP): 81.5 x 44.8 x 55 cm</li> <li>• Protezione vapore inclusa</li> </ul>
Sicurezza	<ul style="list-style-type: none"> <li>• AquaStop: sistema di protezione totale antiallagamento</li> <li>• Sicurezza bambini (doppio tocco per aprire la porta)</li> </ul>	<ul style="list-style-type: none"> <li>• AquaStop: sistema di protezione totale antiallagamento</li> </ul>

Per un'installazione a regola d'arte si consiglia l'utilizzo dell'accessorio opzionale, acquistabile separatamente, SGZ0BI02

Per un'installazione a regola d'arte si consiglia l'utilizzo dell'accessorio opzionale, acquistabile separatamente, SGZ0BI02

# Disegni Tecnici

## Disegni tecnici per Lavastoviglie a scomparsa totale 60 cm

**SMH6YCX02E, SMH6ZCX24E, SMH6ZCX10E,  
SMH4ECX28E, SMH4HCX07E, SMH4EVX08E,  
SMH4HVX14E, SME26EX00E**

**SMV4HVX12E, SMV46KX55E, SMV25AX06E**

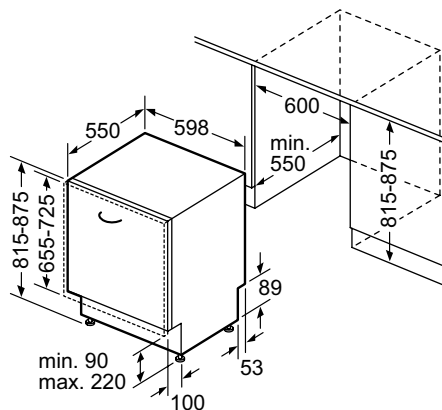
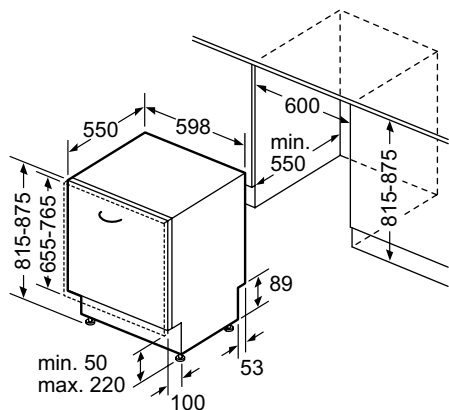

### **SBH4ECX28E**

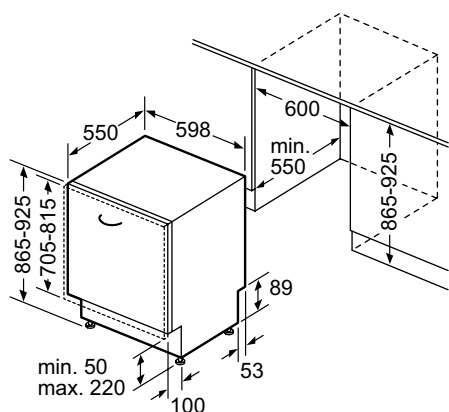

## Disegni tecnici per Lavastoviglie a scomparsa totale 45 cm

**SPT4EMX17E, SPH4HMX12E**

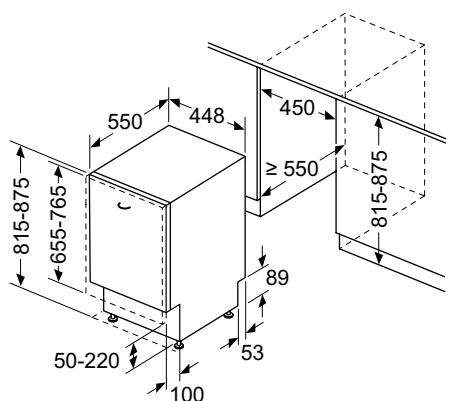

# Informazioni tecniche per Lavastoviglie a scomparsa totale 60 cm

## Serie | 6

Caratteristiche	60 cm			
	SMH6YCX02E	SMH6ZCX24E	SMH6ZCX10E	
Linea prodotto	Lavastoviglie	Lavastoviglie	Lavastoviglie	
Tipologia	Da incasso	Da incasso	Da incasso	
Tipo di installazione	A scomparsa totale	A scomparsa totale	A scomparsa totale	
<b>Informazioni etichetta energetica secondo Regolamento (UE) N. 2019/2017</b>				
Classe di efficienza energetica <sup>1</sup>	A	B	B	
Consumo energetico del programma eco per 100 cicli <sup>2</sup>	kWh 54	65	75	
Numero massimo di coperti <sup>2</sup>	14	14	14	
Consumo di acqua del programma eco per ciclo <sup>3</sup>	litri 9,5	9,0	9,0	
Durata del programma <sup>2</sup>	h:min 4:55	3:35	3:35	
Emissioni di rumore aereo <sup>2</sup>	dB(A) re 1 pW 44	40	40	
Classe di emissioni di rumore aereo	B	B	B	
<b>Informazioni aggiuntive</b>				
Materiale vasca	Acciaio	Acciaio	Acciaio	
Massima temperatura immissione acqua	°C 60	60	60	
Lunghezza tubo entrata	cm 165	165	165	
Lunghezza tubo uscita	cm 190	190	190	
Lunghezza del cavo di alimentazione elettrica	cm 175	175	175	
Tipo di spina	Schuko	Schuko	Schuko	
Altezza del prodotto	mm 815	815	815	
Larghezza del prodotto	mm 598	598	598	
Profondità del prodotto	mm 550	550	550	
Profondità con porta aperta a 90 gradi	mm 1150	1150	1150	
Peso anta min / max	Kg 4,5 / 11	4,5 / 11	4,5 / 11	
<b>Collegamenti elettrici</b>				
Dati nominali collegamento elettrico	W 2400	2400	2400	
Corrente	A 10	10	10	
Tensione	V 220-240	220-240	220-240	
Frequenza	Hz 50; 60	50; 60	50; 60	

# Informazioni tecniche per Lavastoviglie a scomparsa totale 60 cm

## Serie | 4

Caratteristiche	60 cm			
	SBH4ECX28E	SMH4ECX28E	SMH4HCX07E	SMH4EVX08E
Linea prodotto	Lavastoviglie	Lavastoviglie	Lavastoviglie	Lavastoviglie
Tipologia	Da incasso	Da incasso	Da incasso	Da incasso
Tipo di installazione	A scomparsa totale	A scomparsa totale	A scomparsa totale	A scomparsa totale
<b>Informazioni etichetta energetica secondo Regolamento (UE) N. 2019/2017</b>				
Classe di efficienza energetica <sup>1</sup>	A	A	C	B
Consumo energetico del programma eco per 100 cicli <sup>2</sup>	kWh 54	54	75	65
Numero massimo di coperti <sup>2</sup>	14	14	14	14
Consumo di acqua del programma eco per ciclo <sup>3</sup>	litri 9,0	9,0	9,0	9,0
Durata del programma <sup>2</sup>	h:min 4:30	4:30	4:55	3:55
Emissioni di rumore aereo <sup>2</sup>	dB(A) re 1 pW 42	42	42	44
Classe di emissioni di rumore aereo	B	B	B	B
<b>Informazioni aggiuntive</b>				
Materiale vasca	Acciaio	Acciaio	Acciaio	Polinox
Massima temperatura immissione acqua	°C 60	60	60	60
Lunghezza tubo entrata	cm 165	165	165	165
Lunghezza tubo uscita	cm 190	190	190	190
Lunghezza del cavo di alimentazione elettrica	cm 175	175	175	175
Tipo di spina	Schuko	Schuko	Schuko	Schuko
Altezza del prodotto	mm 865	815	815	815
Larghezza del prodotto	mm 598	598	598	598
Profondità del prodotto	mm 550	550	550	550
Profondità con porta aperta a 90 gradi	mm 1200	1150	1150	1150
Peso anta min / max	Kg 4,5 / 11	4,5 / 11	4,5 / 11	4,5 / 11
<b>Collegamenti elettrici</b>				
Dati nominali collegamento elettrico	W 2400	2400	2400	2400
Corrente	A 10	10	10	10
Tensione	V 220-240	220-240	220-240	220-240
Frequenza	Hz 50; 60	50; 60	50; 60	50; 60

<sup>1</sup> In una scala di classi di efficienza energetica da A a G

<sup>2</sup> Per il programma eco

<sup>3</sup> Consumo di acqua in litri [per ciclo] con il programma eco.

Il consumo effettivo di acqua dipende dalle modalità d'uso dell'apparecchio e dalla durezza dell'acqua

# Informazioni tecniche per Lavastoviglie a scomparsa totale 60 cm

## Serie | 4 e Serie | 2

Caratteristiche	Serie   4			Serie   2	
	60 cm			60 cm	
Modelli	SMH4HVX14E	SMV4HVX12E	SMV46KX55E	SME26EX00E	SMV25AX06E
Linea prodotto	Lavastoviglie	Lavastoviglie	Lavastoviglie	Lavastoviglie	Lavastoviglie
Tipologia	Da incasso	Da incasso	Da incasso	Da incasso	Da incasso
Tipo di installazione	A scomparsa totale	A scomparsa totale	A scomparsa totale	A scomparsa totale	A scomparsa totale
<b>Informazioni etichetta energetica secondo Regolamento (UE) N. 2019/2017</b>					
Classe di efficienza energetica <sup>1</sup>	C	C	E	E	E
Consumo energetico del programma eco per 100 cicli <sup>2</sup>	kWh	75	75	94	92
Numero massimo di coperti <sup>2</sup>		14	14	13	12
Consumo di acqua del programma eco per ciclo <sup>3</sup>	litri	9,0	9,0	9,5	9,5
Durata del programma <sup>2</sup>	h:min	4:55	4:55	3:30	3:30
Emissioni di rumore aereo <sup>2</sup>	dB(A) re 1 pW	46	46	44	48
Classe di emissioni di rumore aereo		C	C	B	C
<b>Informazioni aggiuntive</b>					
Materiale vasca		Polinox	Polinox	Polinox	Polinox
Massima temperatura immissione acqua	°C	60	60	60	60
Lunghezza tubo entrata	cm	165	165	165	165
Lunghezza tubo uscita	cm	190	190	190	190
Lunghezza del cavo di alimentazione elettrica	cm	175,0	175,0	175,0	175,0
Tipo di spina		Schuko	Schuko	Schuko	Schuko
Altezza del prodotto	mm	815	815	815	815
Larghezza del prodotto	mm	598	598	598	598
Profondità del prodotto	mm	550	550	550	550
Profondità con porta aperta a 90 gradi	mm	1150	1150	1150	1150
Peso anta min / max	Kg	4,5 / 11	2,5 / 8,5	2,5 / 8,5	4,5 / 11
<b>Collegamenti elettrici</b>					
Dati nominali collegamento elettrico	W	2400	2400	2400	2400
Corrente	A	10	10	10	10
Tensione	V	220-240	220-240	220-240	220-240
Frequenza	Hz	50; 60	50; 60	50; 60	50; 60

# Informazioni tecniche per Lavastoviglie a scomparsa totale 45 cm

## Serie | 4

Caratteristiche	45 cm		
	SPT4EMX17E	SPH4HMX12E	
Linea prodotto	Lavastoviglie	Lavastoviglie	
Tipologia	Da incasso	Da incasso	
Tipo di installazione	A scomparsa totale	A scomparsa totale	
<b>Informazioni etichetta energetica secondo Regolamento (UE) N. 2019/2017</b>			
Classe di efficienza energetica <sup>1</sup>	B	D	
Consumo energetico del programma eco per 100 cicli <sup>2</sup>	kWh	51	67
Numero massimo di coperti <sup>2</sup>		10	10
Consumo di acqua del programma eco per ciclo <sup>3</sup>	litri	8,7	8,9
Durata del programma <sup>2</sup>	h:min	3:55	4:35
Emissioni di rumore aereo <sup>2</sup>	dB(A) re 1 pW	44	44
Classe di emissioni di rumore aereo		B	B
<b>Informazioni aggiuntive</b>			
Materiale vasca		Acciaio	Acciaio
Massima temperatura immissione acqua	°C	60	60
Lunghezza tubo entrata	cm	165	165
Lunghezza tubo uscita	cm	205	205
Lunghezza del cavo di alimentazione elettrica	cm	175,0	175,0
Tipo di spina		Schuko	Schuko
Altezza del prodotto	mm	815	815
Larghezza del prodotto	mm	448	448
Profondità del prodotto	mm	550	550
Profondità con porta aperta a 90 gradi	mm	1150	1150
Peso anta min / max	Kg	2,5 / 7,5	2,5 / 7,5
<b>Collegamenti elettrici</b>			
Dati nominali collegamento elettrico	W	2400	2400
Corrente	A	10	10
Tensione	V	220-240	220-240
Frequenza	Hz	50; 60	50; 60

<sup>1</sup> In una scala di classi di efficienza energetica da A a G

<sup>2</sup> Per il programma eco

<sup>3</sup> Consumo di acqua in litri [per ciclo] con il programma eco.

Il consumo effettivo di acqua dipende dalle modalità d'uso dell'apparecchio e dalla durezza dell'acqua

# Lavastoviglie integrabili.

## Come leggere la tabella?

1. Scegli le caratteristiche principali che stai cercando per il tuo nuovo elettrodomestico Bosch, nella colonna di sinistra
2. Individua i vantaggi di ogni Serie per affinare la selezione
3. Utilizza queste informazioni per approfondire le dotazioni dei modelli che possono interessarti

			Serie   6
	Coperti	Tipo	Classe di efficienza energetica*
Integrabili	14	3 Cestelli	B
			SMI6ZCS10E 

\* In una scala di classi di efficienza energetica da A a G  
 \*\* Solo per alcuni modelli

Serie | **6**

## Lavastoviglie integrabili 60 cm













Modello	SMIGZCS10E
EAN	4242005498642
Caratteristiche principali	<ul style="list-style-type: none"> <li>• Numero di coperti: 14</li> <li>• Home Connect: Programmazione e controllo dell'apparecchio a distanza tramite app</li> <li>• Sistema di asciugatura con Zeolite</li> <li>• Scambiatore di calore</li> <li>• Motore senza spazzole SilentPowerDrive</li> <li>• AquaSensor</li> </ul>
Sistema di controllo	<ul style="list-style-type: none"> <li>• 6 programmi: Eco 50 °C, Auto 45-65 °C, Intensivo 70 °C, Express 60 °C, Silence 50 °C, Preferito</li> <li>• 4 funzioni speciali: Remote Start, Asciugatura Extra, Mezzo carico, SpeedPerfect+</li> <li>• Display con indicazione tempo residuo (ore/min)</li> <li>• Programma Preferito impostato inizialmente su Prelavaggio</li> <li>• Programma manutenzione Machine Care</li> <li>• Silence on demand, HygienePlus (via app Home Connect)</li> <li>• Partenza ritardata (1-24h)</li> </ul>
Dotazioni interne	<ul style="list-style-type: none"> <li>• Terzo cestello</li> <li>• Cestelli Flex</li> <li>• Cestello superiore regolabile su 3 livelli</li> <li>• DosageAssist</li> <li>• Cestello superiore con 2 griglie abbattibili</li> <li>• Cestello inferiore con arresto fine corsa</li> <li>• Cestello inferiore con 2 griglie abbattibili</li> <li>• Materiale della vasca: acciaio inox</li> </ul>
Altre caratteristiche	<ul style="list-style-type: none"> <li>• Sistema di filtri a tre livelli</li> <li>• Livello sonoro nel programma Silence: 39 dB(A) re 1 pW</li> <li>• Dimensioni del prodotto (HxLxP): 81.5 x 59.8 x 57.3 cm</li> <li>• Protezione vapore inclusa</li> </ul>
Sicurezza	<ul style="list-style-type: none"> <li>• AquaStop: sistema di protezione totale anti-allagamento</li> <li>• Sicurezza bambini</li> </ul>

Per un'installazione a regola d'arte si consiglia l'utilizzo dell'accessorio opzionale, acquistabile separatamente, SGZ0BI01



## Accessori speciali per Lavastoviglie Serie | 6

	Modello	Descrizione
 <b>NUOVO</b>	<b>SGZ8BI01</b> EAN: 4242005544141	Accessorio per montaggio anta divisa a due elementi e maniglia a gola.
	<b>SGZ1010</b> EAN: 4242002137513	Prolunga per AquaStop.
	<b>SMZ5000</b> EAN: 4242002475486	Set completo per Spazio 51.
	<b>SMZ5002</b> EAN: 4242002476230	Cestello posate d'argento.
	<b>SMZ5100</b> EAN: 4242002476247	Cestello posate.
	<b>SMZ5300</b> EAN: 4242002771199	Porta bicchieri stelo lungo.
	<b>SGZ0BI01</b> EAN: 4242005395088	Set di profili laterali per lavastoviglie con vasca inox H 81,5.
	<b>SGZ0BI11</b> EAN: 4242005395088	Set di profili laterali per lavastoviglie con vasca inox H 86,5.
	<b>SGZ0BI02</b> EAN: 4242005395095	Set di profili laterali per lavastoviglie con vasca in Polinox H 81,5 e lavastoviglie da 45 cm.
	<b>SMZ5003</b> EAN: 4242002476254	Cerniera per divisione anta.



**Bosch su Facebook:**

[facebook.com/BoschHomeItalia](https://facebook.com/BoschHomeItalia)



**Bosch su Instagram:**

[instagram.com/boschhomeit](https://instagram.com/boschhomeit)



**Sito Bosch:**

[www.bosch-home.com/it](http://www.bosch-home.com/it)

**Bosch BSH Elettrodomestici S.p.A.** | Via Marcantonio Colonna, 35 | 20149 Milano | [www.bosch-home.com/it](http://www.bosch-home.com/it)

Bosch offre sui suoi prodotti 1 anno di assistenza supplementare oltre ai 2 anni di garanzia convenzionale, attivabili anche online attraverso il sito [www.bosch-home.com/it](http://www.bosch-home.com/it). I prodotti Bosch sono costruiti con le tecniche più avanzate e sono dotati del marchio VDE, severo organo di controllo della Germania. Bosch offre la massima sicurezza di impiego, salvaguardando la vostra incolumità. La tecnica di stampa può determinare differenze di colore. I modelli sono soggetti a variazioni senza alcun preavviso. I dati tecnici non sono impegnativi.