



*Elettrodomestici
da Incasso*

2026

Le Lavastoviglie **NEFF** Connesse ed estremamente *VERSATILI*



Cucinare per la propria famiglia e gli amici non sarebbe così divertente se poi si dovessero lavare a mano tutte le pentole e stoviglie... per fortuna, a questo pensano le lavastoviglie NEFF! Studiate intorno alle esigenze dei food lover, sarà facile trovare il giusto spazio per ogni piatto, bicchiere e stoviglia. Nessuna padella incrostata, teglia da forno macchiata o cristallo delicato sarà più un ostacolo. E non è tutto: le lavastoviglie NEFF sono tutte connesse e possono essere gestite ovunque tu sia tramite l'app Home Connect.

ASCIUGATURA CON ZEOLITE

L'ingrediente segreto della tua lavastoviglie NEFF

La Zeolite è un minerale che assorbe l'umidità e la trasforma in calore. I vantaggi sono molteplici:

- Durante la fase di asciugatura l'aria calda viene distribuita in modo uniforme sulle stoviglie.
- Ottimi risultati di asciugatura per le stoviglie in plastica. Mettila alla prova anche con il programma Chef70°C!
- In combinazione con l'opzione Extra Shine, i tuoi bicchieri risulteranno ancora più brillanti.



Efficienza energetica



Le lavastoviglie della gamma Neff combinano performance eccellenti ad una grande efficienza energetica grazie al sistema di asciugatura con Zeolite, alla funzione Open Dry e ad un'elettronica intelligente.



LE PRIME DELLA CLASSE

Molti modelli di lavastoviglie da incasso a scomparsa totale offrono un alto livello di comfort di utilizzo ed elevate prestazioni di lavaggio e di asciugatura in classe di efficienza energetica A.

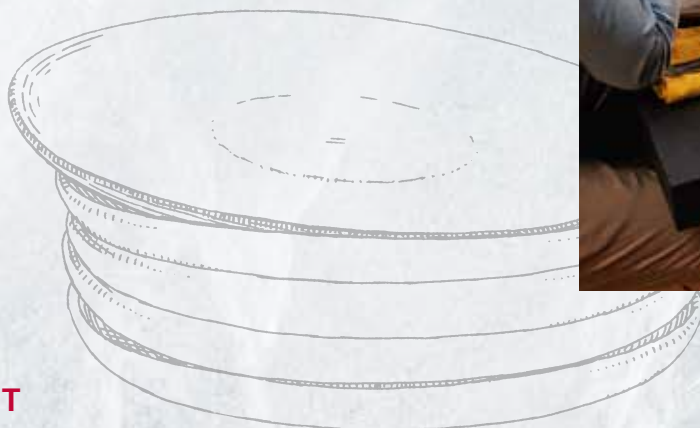

HOME CONNECT

Infinite possibilità

Collega la lavastoviglie a Home Connect in pochi e semplici gesti e divertiti a scoprire le tante funzionalità, gestendola da remoto tramite l'app. Hai dimenticato di far partire il programma di lavaggio e sei già in relax sul divano? Nessun problema! Puoi avviarla direttamente dal tuo cellulare, regalandoni più tempo per te.



SMART START

Consumi intelligenti, costi ottimizzati

Con Smart Start la lavastoviglie seleziona automaticamente il momento migliore per iniziare il lavaggio in base alle tue preferenze: quando la disponibilità di corrente elettrica rinnovabile è al suo massimo o quando la tua tariffa è più economica.



TASTO FAVOURITE

Il tuo programma del cuore

Grazie al tasto Favourite puoi salvare le tue impostazioni di lavaggio e altre opzioni preferite e averle così sempre a portata di mano. Basta connettersi all'app Home Connect o usare direttamente il tasto Favourite dedicato che trovi nel pannello comandi della tua lavastoviglie.



Una qualità *garantita* 10 anni

NEFF sviluppa e produce le sue lavastoviglie utilizzando i migliori materiali e la tecnologia più innovativa. La vasca di tutte le lavastoviglie NEFF viene assemblata con le più avanzate tecnologie e rifinita con un particolare trattamento. Per questo, NEFF è in grado di offrire una **GARANZIA COMPLETA**, della durata di 10 ANNI, contro i danni da corrosione passante sulle vasche di tutte le lavastoviglie in gamma, attivabile direttamente dal sito internet www.neff-home.com/it.



AQUASTOP®

Sistema di protezione anti-allagamento con garanzia NEFF in caso di danni causati dall'acqua – per tutta la vita dell'apparecchio*.

*Verificare i termini di garanzia al link <https://www.neff-home.com/it/assistenza/garanzie/garanzie-componenti>

MASSIMA FLESSIBILITÀ

Il cestello superiore è dotato di un nuovo rivestimento, che fornisce a bicchieri e calici un punto di appoggio stabile e sicuro.



Il cestello inferiore è dotato di spazio porta-calici e presenta pareti laterali più alte, per offrire massima stabilità a piatti e pentole. Inoltre, le ruote presentano uno speciale sistema di stop, per evitare che possano verificarsi deragliamenti quando si estrae il cestello.





ILLUMINAZIONE LATERALE

Una luce bianca, elegante, discreta ma ben visibile, che illumina lo spazio tra l'anta della tua nuova lavastoviglie e il mobile per tutta la durata del lavaggio. Un indicatore di funzionamento dell'elettrodomestico che dona alla cucina un tocco di luce e di personalità.



INFO LIGHT

Durante la fase di lavaggio viene proiettato un punto luminoso sul pavimento per segnalarne il funzionamento. A ciclo ultimato la luce si spegne e un segnale acustico avvisa che il lavaggio è concluso.

TIME LIGHT





Le informazioni relative alle fasi di lavaggio ed al tempo residuo vengono proiettate direttamente sul pavimento. Presente solo nel prodotto S155ECX15E.



Livello di igiene certificato per il programma Eco 50 °C e livelli di igiene ancora superiori certificati con i programmi Intensive 70 °C e Machine Care, testati dall'Institute for Integrative Hygiene and Virology.**

**Certificato Igiene Livello 1 – secondo i test eseguiti dall'Istituto di Igiene e Virologia Integrativa in relazione alla rimozione di virus rivestiti (ad es. Corona, Influenza) nel programma Eco 50°C con l'utilizzo di detersivi per lavastoviglie domestiche disponibili in commercio. Certificato Igiene Livello 3 – secondo i test eseguiti dall'Istituto di Igiene e Virologia Integrativa in relazione alla rimozione di virus rivestiti e non rivestiti (ad es. Murine Parvo MVM, Corona, Influenza, Norovirus) nel programma Intensivo 70°C con l'utilizzo di detersivi per lavastoviglie domestiche disponibili in commercio. Il programma Machine Care è stato testato con l'utilizzo dei prodotti Cleaning and Care. Per saperne di più: <https://integrative-hygiene.de/> Con riserva di modifiche tecniche. Non ci assumiamo alcuna responsabilità per la correttezza delle informazioni fornite. Illustrazione/i a solo titolo esemplificativo e a scopo informativo.

LAVASTOVIGLIE 60 CM A SCOMPARSA TOTALE.

		N 90		N 70	
		> Display TFT > Asciugatura con Zeolite > Home Connect		> Apertura automatica della porta Open Dry ¹ > Asciugatura con Zeolite ² > Home Connect	
		Classe di efficienza energetica*			
		B		A	
		B		B	
60 cm	3 Cestelli	14		NUOVO S197YC07E  Sliding Home Connect	NUOVO S177ZCX18E  Sliding Home Connect
				NUOVO S177ECX17E  Sliding Home Connect	
	2 Cestelli	13	S199ZB803E  Sliding Home Connect iSEE Collection	S197EB802E  Sliding Home Connect iSEE Collection	

* in una scala di classi di efficienza energetica da A a G

¹ modelli S197EB802E, S197YC07E e S177ECX17E² modelli S197YC07E e S177ZCX18E³ modelli S155ECX15E e S275EBX15E

Come leggere la tabella?

1. Scegli le caratteristiche principali che stai cercando per il tuo nuovo elettrodomestico NEFF, nella colonna di sinistra
2. Individua i vantaggi di ogni Serie per affinare la selezione
3. Utilizza queste informazioni per approfondire le dotazioni dei modelli che possono interessarti

N 50

- > Apertura automatica della porta Open Dry³
- > Home Connect

Classe di efficienza energetica*

A

C

NUOVO
S155ECX15E



NUOVO
S175HCX03E



Sliding

NUOVO
S175HVX07E



Sliding

NUOVO
S275EBX15E



Sliding - h. 86,5

NUOVO
S175HTX06E







Sliding

LAVASTOVIGLIE 45 CM A SCOMPARSA TOTALE.

Come leggere la tabella?

1. Scegli le caratteristiche principali che stai cercando per il tuo nuovo elettrodomestico NEFF, nella colonna di sinistra
2. Individua i vantaggi di ogni Serie per affinare la selezione
3. Utilizza queste informazioni per approfondire le dotazioni dei modelli che possono interessarti

		N 50 > Home Connect		N 30 > Home Connect	
45 cm	Tipo	Coperti	Classe di efficienza energetica*		
			B	D	
	3 Cestelli	10	<p>NUOVO S875EMX35E</p>  <p>Sliding</p> 		
2 Cestelli	10		<p>NUOVO S853HKX21E</p>  		

* in una scala di classi di efficienza energetica da A a G

LAVASTOVIGLIE 60 CM INTEGRABILI.

Come leggere la tabella?

1. Scegli le caratteristiche principali che stai cercando per il tuo nuovo elettrodomestico NEFF, nella colonna di sinistra
2. Individua i vantaggi di ogni Serie per affinare la selezione
3. Utilizza queste informazioni per approfondire le dotazioni dei modelli che possono interessarti

		N 50		> Home Connect
		Tipo	Coperti	Classe di efficienza energetica*
60 cm	3 Cestelli	14	A	
			<p>S145ECS15E</p> 	

* in una scala di classi di efficienza energetica da A a G

N 90

LAVASTOVIGLIE 60 CM A SCOMPARSA TOTALE CON CERNIERA SCORREVOLE "SLIDING" E SISTEMA PUSH-TO-OPEN



S199ZB803E

EAN 4242004285663

Caratteristiche principali

- Numero di coperti: 13
- Cerniera sliding Vario Hinge
- Home Connect: Programmazione e controllo dell'apparecchio a distanza tramite app
- Sistema di asciugatura con Zeolite
- Scambiatore di calore
- Sistema Push-to-Open
- Illuminazione interna Emotion Light
- Motore senza spazzole Efficient Silent Drive
- AquaSensor

Sistema di Controllo

- Display TFT colori ad alta definizione con simboli grafici e testo in chiaro
- 8 Programmi: Eco 50 °C, Auto 45-65 °C, Intelligent, Chef 70 °C, Classic 60 °C, Glass 40 °C, Silence 50 °C, Preferito
- 5 funzioni speciali: Remote Start, Extra Shine, Power Zone, Extra Hygiene, Extra Speed
- Programma Preferito impostato inizialmente su Prelavaggio
- Programma manutenzione Easy Clean
- Silence on demand (via app Home Connect)
- Partenza ritardata 1-24 ore

Dotazioni interne

- Cestelli Flex 3 con touchpoint colorati
- Terzo cestello opzionale (non incluso)
- Cestello superiore regolabile su 3 livelli
- Dosage Assist
- Sistema di scorrimento Easy Slide su tutti i livelli
- Cestello superiore con 6 griglie abbattibili
- Cestello inferiore con arresto fine corsa
- Cestello inferiore con 8 griglie abbattibili
- Cestello portaposate nel cestello inferiore
- Gap illumination
- Materiale della vasca: acciaio inox

Altre Caratteristiche

- Livello sonoro nel programma Silence: 39 dB(A) re 1 pW
- Sistema di filtri a tre livelli
- Dimensioni del prodotto (HxLxP): 81.5 x 59.8 x 55 cm
- Listelli decorativi in acciaio inclusi
- Piastra di protezione anti-vapore

Sicurezza

- AquaStop: sistema di protezione totale anti-allagamento*
- Sicurezza bambini (doppio tocco per aprire la porta)

* Verificare i termini di garanzia al link
<https://www.neff-home.com/it/assistenza/garanzie/garanzie-componenti>

N 70

LAVASTOVIGLIE 60 CM A SCOMPARSA TOTALE CON CERNIERA SCORREVOLE "SLIDING" E SISTEMA PUSH-TO-OPEN



S197EB802E

EAN 4242004285519

Caratteristiche principali

- Numero di coperti: 13
- Cerniera sliding Vario Hinge
- Home Connect: Programmazione e controllo dell'apparecchio a distanza tramite app
- Scambiatore di calore e apertura automatica della porta Open Dry
- Sistema Push-to-Open
- Illuminazione interna Emotion Light
- Motore senza spazzole Efficient Silent Drive
- AquaSensor

Sistema di Controllo

- Pannello di controllo Clear Guide
- 6 Programmi: Eco 50 °C, Classic 60 °C, Auto Soft 35-45 °C, Auto Mixed 45-65 °C, Auto Intensive 65-75 °C, Preferito
- Programma Preferito impostato inizialmente su Prelavaggio
- Display con indicazione tempo residuo (ore/min)
- Programma manutenzione Easy Clean
- Silence on demand, HygienePlus (via app Home Connect)
- Partenza ritardata fino a 24 ore (attraverso la app Home Connect)

Dotazioni interne

- Cestelli Flex 3 con touchpoint colorati
- Terzo cestello opzionale (non incluso)
- Cestello superiore regolabile su 3 livelli
- Dosage Assist
- Sistema di scorrimento Easy Slide su tutti i livelli
- Cestello superiore con 6 griglie abbattibili
- Cestello inferiore con arresto fine corsa
- Cestello inferiore con 8 griglie abbattibili
- Cestello portaposate nel cestello inferiore
- Gap illumination
- Materiale della vasca: acciaio inox

Altre Caratteristiche

- Sistema di filtri a tre livelli
- Dimensioni del prodotto (HxLxP): 81.5 x 59.8 x 55 cm
- Listelli decorativi in acciaio inclusi
- Protezione vapore inclusa

Sicurezza

- AquaStop: sistema di protezione totale anti-allagamento*
- Sicurezza bambini (doppio tocco per aprire la porta)

* Verificare i termini di garanzia al link
<https://www.neff-home.com/it/assistenza/garanzie/garanzie-componenti>

N 70
LAVASTOVIGLIE 60 CM A SCOMPARSA TOTALE
CON CERNIERA SCORREVOLE "SLIDING"
E SISTEMA PUSH-TO-OPEN

NUOVO



S197YCX07E

EAN 4242004290704

Caratteristiche principali

- Numero di coperti: 14
- Cerniera sliding Vario Hinge
- Home Connect: Programmazione e controllo dell'apparecchio a distanza tramite app
- Sistema di asciugatura con Zeolite
- Scambiatore di calore e apertura automatica della porta Open Dry
- Sistema Push-to-Open
- Illuminazione interna Emotion Light
- Motore senza spazzole Efficient Silent Drive
- AquaSensor

Sistema di Controllo

- Pannello comandi Touch Control
- 7 programmi: Eco 50 °C, Auto 45-65 °C, Intelligent, Chef 70 °C, Classic 60 °C, Glass 40 °C, Preferito
- 4 funzioni speciali: Remote Start, Extra Shine, Power Zone, Extra Speed
- Programma Preferito impostato inizialmente su Prelavaggio
- Display con indicazione tempo residuo (ore/min)
- Programma manutenzione Easy Clean
- Silence on Demand, Silence 50°, HygienePlus (via app Home Connect)
- Partenza ritardata 1-24 ore

Dotazioni interne

- Cestelli Flex 2 con touchpoint colorati
- Terzo cestello per posate
- Cestello superiore regolabile su 3 livelli
- Dosage Assist
- Sistema di scorrimento Easy Slide nel cestello superiore
- Cestello superiore con 6 griglie abbattibili
- Cestello inferiore con arresto fine corsa
- Cestello inferiore con 6 griglie abbattibili
- Gap illumination
- Materiale della vasca: acciaio inox

Altre Caratteristiche

- Sistema di filtri a tre livelli
- Dimensioni del prodotto (HxLxP): 81.5 x 59.8 x 55 cm
- Protezione vapore inclusa

Sicurezza

- AquaStop: sistema di protezione totale anti-allagamento*
- Sicurezza bambini (doppio tocco per aprire la porta)

* Verificare i termini di garanzia al link
<https://www.neff-home.com/it/assistenza/garanzie/garanzie-componenti>

Per un'installazione a regola d'arte si consiglia l'utilizzo dell'accessorio opzionale, acquistabile separatamente, Z780BI01.

N 70
LAVASTOVIGLIE 60 CM A SCOMPARSA TOTALE
CON CERNIERA SCORREVOLE "SLIDING"

NUOVO



S177ZCX18E

EAN 4242004290605

Caratteristiche principali

- Numero di coperti: 14
- Cerniera sliding Vario Hinge
- Home Connect: Programmazione e controllo dell'apparecchio a distanza tramite app
- Sistema di asciugatura con Zeolite
- Scambiatore di calore
- Illuminazione interna Emotion Light
- Motore senza spazzole Efficient Silent Drive
- AquaSensor

Sistema di Controllo

- Pannello comandi Touch Control
- 7 Programmi: Eco 50 °C, Auto 45-65 °C, Intelligent, Chef 70 °C, Classic 60 °C, Glass 40 °C, Preferito
- 4 funzioni speciali: Remote Start, Extra Shine, Power Zone, Extra Speed
- Programma Preferito impostato inizialmente su Prelavaggio
- Display con indicazione tempo residuo (ore/min)
- Programma manutenzione Easy Clean
- Silence on demand, HygienePlus (via app Home Connect)
- Partenza ritardata 1-24 ore

Dotazioni interne

- Cestelli Flex 2 con touchpoint colorati
- Terzo Cestello
- Cestello superiore regolabile su 3 livelli
- Dosage Assist
- Sistema di scorrimento Easy Slide nel cestello superiore
- Cestello superiore con 6 griglie abbattibili
- Cestello inferiore con arresto fine corsa
- Cestello inferiore con 6 griglie abbattibili
- Gap illumination
- Materiale della vasca: acciaio inox

Altre Caratteristiche

- Livello sonoro nel programma Silence: 39 dB(A) re 1 pW
- Sistema di filtri a tre livelli
- Dimensioni del prodotto (HxLxP): 81.5 x 59.8 x 55 cm
- Protezione vapore inclusa

Sicurezza

- AquaStop: sistema di protezione totale anti-allagamento*

* Verificare i termini di garanzia al link
<https://www.neff-home.com/it/assistenza/garanzie/garanzie-componenti>

Per un'installazione a regola d'arte si consiglia l'utilizzo dell'accessorio opzionale, acquistabile separatamente, Z780BI01.

N 70 LAVASTOVIGLIE 60 CM A SCOMPARSA TOTALE CON CERNIERA SCORREVOLE "SLIDING"



S177ECX17E

EAN 4242004290674

Caratteristiche principali

- Numero di coperti: 14
- Cerniera sliding Vario Hinge
- Home Connect: Programmazione e controllo dell'apparecchio a distanza tramite app
- Scambiatore di calore e apertura automatica della porta Open Dry
- Illuminazione interna Emotion Light
- Motore senza spazzole Efficient Silent Drive
- AquaSensor

Sistema di Controllo

- Pannello comandi Touch Control
- 7 Programmi: Eco 50 °C, Auto 45-65 °C, Chef 70 °C, Classic 60 °C, Express 45 °C, Glass 40 °C, Preferito
- 4 funzioni speciali: Remote Start, Extra Dry, Power Zone, Extra Speed
- Programma Preferito impostato inizialmente su Prelavaggio
- Display con indicazione tempo residuo (ore/min)
- Programma manutenzione Easy Clean
- Silence on demand, Silence 50°, HygienePlus (via app Home Connect)
- Partenza ritardata 1-24 ore

Dotazioni interne

- Cestelli Flex 2 con touchpoint colorati
- Terzo cestello
- Cestello superiore regolabile su 3 livelli
- Dosage Assist
- Sistema di scorrimento Easy Slide nel cestello superiore
- Cestello superiore con 6 griglie abbattibili
- Cestello inferiore con arresto fine corsa
- Cestello inferiore con 6 griglie abbattibili
- Gap illumination
- Materiale della vasca: acciaio inox

Altre Caratteristiche

- Livello sonoro nel programma Silence: 41 dB(A) re 1 pW
- Sistema di filtri a tre livelli
- Dimensioni del prodotto (HxLxP): 81.5 x 59.8 x 55 cm
- Protezione vapore inclusa

Sicurezza

- AquaStop: sistema di protezione totale anti-allagamento*

* Verificare i termini di garanzia al link
<https://www.neff-home.com/it/assistenza/garanzie/garanzie-componenti>

Per un'installazione a regola d'arte si consiglia l'utilizzo dell'accessorio opzionale, acquistabile separatamente, Z780BI01.

N 50 LAVASTOVIGLIE 60 CM A SCOMPARSA TOTALE XXL CON CERNIERA SCORREVOLE "SLIDING"



S275EBX15E

EAN 4242004285434

Caratteristiche principali

- XXL 86 cm
- Numero di coperti: 13
- Cerniera sliding Vario Hinge
- Home Connect: Programmazione e controllo dell'apparecchio a distanza tramite app
- Scambiatore di calore e apertura automatica della porta Open Dry
- Motore senza spazzole Efficient Silent Drive
- AquaSensor

Sistema di Controllo

- 6 programmi: Eco 50 °C, Auto 45-65 °C, Chef 70 °C, Classic 60 °C, Glass 40 °C, Preferito
- 4 funzioni speciali: Remote Start, Extra Dry, Power Zone, Extra Speed
- Programma Preferito impostato inizialmente su Prelavaggio
- Display con indicazione tempo residuo (ore/min)
- Programma manutenzione Easy Clean
- Silence on demand, HygienePlus (via app Home Connect)
- Partenza ritardata 1-24 ore

Dotazioni interne

- Cestelli Flex 2 con touchpoint colorati
- Terzo cestello opzionale (non incluso)
- Cestello superiore regolabile su 3 livelli
- Dosage Assist
- Sistema di scorrimento Easy Slide nel cestello superiore
- Cestello superiore con 6 griglie abbattibili
- Cestello inferiore con arresto fine corsa
- Cestello inferiore con 6 griglie abbattibili
- Cestello portaposate nel cestello inferiore
- Gap illumination
- Materiale della vasca: acciaio inox

Altre Caratteristiche

- Sistema di filtri a tre livelli
- Dimensioni del prodotto (HxLxP): 86.5 x 59.8 x 55 cm
- Protezione vapore inclusa

Sicurezza

- AquaStop: sistema di protezione totale anti-allagamento*

* Verificare i termini di garanzia al link
<https://www.neff-home.com/it/assistenza/garanzie/garanzie-componenti>

Per un'installazione a regola d'arte si consiglia l'utilizzo dell'accessorio opzionale, acquistabile separatamente, Z780BI11.

N 50 LAVASTOVIGLIE 60 CM A SCOMPARSA TOTALE

NUOVO



S155ECX15E

EAN 4242004285342

Caratteristiche principali

- Numero di coperti: 14
- Home Connect: Programmazione e controllo dell'apparecchio a distanza tramite app
- Scambiatore di calore e apertura automatica della porta Open Dry
- Motore senza spazzole Efficient Silent Drive
- AquaSensor

Sistema di Controllo

- 6 programmi: Eco 50 °C, Auto 45-65 °C, Chef 70 °C, Classic 60 °C, Glass 40 °C, Preferito
- 4 funzioni speciali: Remote Start, Extra Dry, Power Zone, Extra Speed
- Programma Preferito impostato inizialmente su Prelavaggio
- Display con indicazione tempo residuo (ore/min)
- Programma manutenzione Easy Clean
- Silence on demand, HygienePlus (via app Home Connect)
- Partenza ritardata 1-24 ore

Dotazioni interne

- Cestelli Flex 2 con touchpoint colorati
- Terzo cestello
- Cestello superiore regolabile su 3 livelli
- Dosage Assist
- Sistema di scorrimento Easy Slide nel cestello superiore
- Cestello superiore con 6 griglie abbattibili
- Cestello inferiore con arresto fine corsa
- Cestello inferiore con 6 griglie abbattibili
- TimeLight: le fasi di lavaggio e il tempo residuo vengono proiettati sul pavimento per avere sempre tutto sotto controllo
- Materiale della vasca: acciaio inox

Altre Caratteristiche

- Sistema di filtri a tre livelli
- Dimensioni del prodotto (HxLxP): 81.5 x 59.8 x 55 cm
- Protezione vapore inclusa

Sicurezza

- AquaStop: sistema di protezione totale anti-allagamento*

* Verificare i termini di garanzia al link
<https://www.neff-home.com/it/assistenza/garanzie/garanzie-componenti>

Per un'installazione a regola d'arte si consiglia l'utilizzo dell'accessorio opzionale, acquistabile separatamente, Z780BI01.

N 50 LAVASTOVIGLIE 60 CM A SCOMPARSA TOTALE CON CERNIERA SCORREVOLE "SLIDING"

NUOVO



S175HCX03E

EAN 4242004288220

Caratteristiche principali

- Numero di coperti: 14
- Cerniera sliding Vario Hinge
- Home Connect: Programmazione e controllo dell'apparecchio a distanza tramite app
- Scambiatore di calore
- Motore senza spazzole Efficient Silent Drive
- AquaSensor

Sistema di Controllo

- 6 Programmi: Eco 50 °C, Auto 45-65 °C, Chef 70 °C, Classic 60 °C, Glass 40 °C, Preferito
- 4 funzioni speciali: Remote Start, Extra Dry, Power Zone, Extra Speed
- Programma Preferito impostato inizialmente su Prelavaggio
- Display con indicazione tempo residuo (ore/min)
- Programma manutenzione Easy Clean
- Silence on demand, HygienePlus (via app Home Connect)
- Partenza ritardata 1-24 ore

Dotazioni interne

- Cestelli Flex 1
- Terzo Cestello
- Cestello superiore regolabile su 3 livelli
- Dosage Assist
- Cestello superiore con 2 griglie abbattibili
- Cestello inferiore con arresto fine corsa
- Cestello inferiore con 2 griglie abbattibili
- Gap illumination
- Materiale della vasca: acciaio inox

Altre Caratteristiche

- Sistema di filtri a tre livelli
- Dimensioni del prodotto (HxLxP): 81.5 x 59.8 x 55 cm
- Protezione vapore inclusa

Sicurezza

- AquaStop: sistema di protezione totale anti-allagamento*

* Verificare i termini di garanzia al link
<https://www.neff-home.com/it/assistenza/garanzie/garanzie-componenti>

Per un'installazione a regola d'arte si consiglia l'utilizzo dell'accessorio opzionale, acquistabile separatamente, Z780BI01.

N 50 LAVASTOVIGLIE 60 CM A SCOMPARSA TOTALE CON CERNIERA SCORREVOLE "SLIDING"



S175HVX07E

EAN 4242004290247

Caratteristiche principali

- Numero di coperti: 14
- Cerniera sliding Vario Hinge
- Home Connect: Programmazione e controllo dell'apparecchio a distanza tramite app
- Scambiatore di calore
- Motore senza spazzole Efficient Silent Drive
- AquaSensor

Sistema di Controllo

- 6 Programmi: Eco 50 °C, Auto 45-65 °C, Chef 70 °C, Classic 60 °C, Glass 40 °C, Preferito
- 4 funzioni speciali: Remote Start, Extra Dry, Power Zone, Extra Speed
- Programma Preferito impostato inizialmente su Prelavaggio
- Display con indicazione tempo residuo (ore/min)
- Programma manutenzione Easy Clean
- Silence on demand, HygienePlus (via app Home Connect)
- Partenza ritardata 1-24 ore

Dotazioni interne

- Cestelli Flex 2
- Terzo Cestello
- Cestello superiore regolabile su 3 livelli
- Dosage Assist
- Cestello superiore con 2 griglie abbattibili
- Cestello inferiore con arresto fine corsa
- Cestello inferiore con 4 griglie abbattibili
- Info Light: il punto rosso luminoso proiettato sul pavimento indica quando la lavastoviglie è in funzione
- Materiale della vasca: base in Polinox, laterali e top in acciaio inox

Altre Caratteristiche

- Sistema di filtri a tre livelli
- Dimensioni del prodotto (HxLxP): 81.5 x 59.8 x 55 cm
- Protezione vapore inclusa

Sicurezza

- AquaStop: sistema di protezione totale anti-allagamento*

* Verificare i termini di garanzia al link
<https://www.neff-home.com/it/assistenza/garanzie/garanzie-componenti>

Per un'installazione a regola d'arte si consiglia l'utilizzo dell'accessorio opzionale, acquistabile separatamente, Z780BI02.

N 50 LAVASTOVIGLIE 60 CM A SCOMPARSA TOTALE CON CERNIERA SCORREVOLE "SLIDING"



S175HTX06E

EAN 4242004290230

Caratteristiche principali

- Numero di coperti: 13
- Cerniera sliding Vario Hinge
- Home Connect: Programmazione e controllo dell'apparecchio a distanza tramite app
- Scambiatore di calore
- Motore senza spazzole Efficient Silent Drive
- AquaSensor

Sistema di Controllo

- 6 Programmi: Eco 50 °C, Auto 45-65 °C, Chef 70 °C, Classic 60 °C, Glass 40 °C, Preferito
- 4 funzioni speciali: Remote Start, Extra Dry, Power Zone, Extra Speed
- Programma Preferito impostato inizialmente su Prelavaggio
- Display con indicazione tempo residuo (ore/min)
- Programma manutenzione Easy Clean
- Silence on demand, HygienePlus (via app Home Connect)
- Partenza ritardata 1-24 ore

Dotazioni interne

- Cestelli Flex 1
- Cestello superiore regolabile in altezza
- Dosage Assist
- Cestello inferiore con arresto fine corsa
- Cestello inferiore con 2 griglie abbattibili
- Cestello per posate nel cestello inferiore
- Info Light: il punto rosso luminoso proiettato sul pavimento indica quando la lavastoviglie è in funzione
- Materiale della vasca: base in Polinox, laterali e top in acciaio inox

Altre Caratteristiche

- Sistema di filtri a tre livelli
- Dimensioni del prodotto (HxLxP): 81.5 x 59.8 x 55 cm
- Protezione vapore inclusa

Sicurezza

- AquaStop: sistema di protezione totale anti-allagamento*

* Verificare i termini di garanzia al link
<https://www.neff-home.com/it/assistenza/garanzie/garanzie-componenti>

Per un'installazione a regola d'arte si consiglia l'utilizzo dell'accessorio opzionale, acquistabile separatamente, Z780BI02.

N 50 LAVASTOVIGLIE 45 CM A SCOMPARSA TOTALE CON CERNIERA SCORREVOLE "SLIDING"

NUOVO



S875EMX35E

EAN 4242004290278

Caratteristiche principali

- Numero di coperti: 10
- Cerniera sliding Vario Hinge
- Home Connect: Programmazione e controllo dell'apparecchio a distanza tramite app
- Scambiatore di calore e apertura automatica della porta Open Dry
- Motore senza spazzole Efficient Silent Drive
- AquaSensor

Sistema di Controllo

- 6 Programmi: Eco 50 °C, Auto 45-65 °C, Chef 70 °C, Classic 60 °C, Glass 40 °C, Preferito
- 4 funzioni speciali: Remote Start, Extra Dry, Power Zone, Extra Speed
- Programma Preferito impostato inizialmente su Prelavaggio
- Display con indicazione tempo residuo (ore/min)
- Programma manutenzione Easy Clean
- Silence on demand, HygienePlus (via app Home Connect)
- Partenza ritardata 1-24 ore

Dotazioni interne

- Cestelli Flex I
- Terzo Cestello posate
- Cestello superiore regolabile su 3 livelli
- Dosage Assist
- Cestello inferiore con arresto fine corsa
- Cestello inferiore con 2 griglie abbattibili
- Info Light: il punto rosso luminoso proiettato sul pavimento indica quando la lavastoviglie è in funzione
- Materiale della vasca: acciaio inox

Altre Caratteristiche

- Sistema di filtri a tre livelli
- Dimensioni del prodotto (HxLxP): 81.5 x 44.8 x 55 cm
- Protezione vapore inclusa

Sicurezza

- AquaStop: sistema di protezione totale anti-allagamento*

* Verificare i termini di garanzia al link
<https://www.neff-home.com/it/assistenza/garanzie/garanzie-componenti>

Per un'installazione a regola d'arte si consiglia l'utilizzo dell'accessorio opzionale, acquistabile separatamente, Z780BI02.

N 30 LAVASTOVIGLIE 45 CM A SCOMPARSA TOTALE

NUOVO



S853HKX21E

EAN 4242004290391

Caratteristiche principali

- Numero di coperti: 10
- Home Connect: Programmazione e controllo dell'apparecchio a distanza tramite app
- Scambiatore di calore
- Motore senza spazzole Efficient Silent Drive
- AquaSensor

Sistema di Controllo

- 6 Programmi: Eco 50 °C, Auto 45-65 °C, Chef 70 °C, Classic 60 °C, Glass 40 °C, Preferito
- 4 funzioni speciali: Remote Start, Extra Dry, Power Zone, Extra Speed
- Programma Preferito impostato inizialmente su Prelavaggio
- Display con indicazione tempo residuo (ore/min)
- Programma manutenzione Easy Clean
- Silence on demand, HygienePlus (via app Home Connect)
- Partenza ritardata 1-24 ore

Dotazioni interne

- Cestelli Flex I
- Cestello superiore regolabile in altezza
- Dosage Assist
- Cestello inferiore con arresto fine corsa
- Cestello inferiore con 2 griglie abbattibili
- Cestello posate nel cestello inferiore
- Info Light: il punto rosso luminoso proiettato sul pavimento indica quando la lavastoviglie è in funzione
- Materiale della vasca: acciaio inox

Altre Caratteristiche

- Sistema di filtri a tre livelli
- Dimensioni del prodotto (HxLxP): 81.5 x 44.8 x 55 cm
- Protezione vapore inclusa

Sicurezza

- AquaStop: sistema di protezione totale anti-allagamento*

* Verificare i termini di garanzia al link
<https://www.neff-home.com/it/assistenza/garanzie/garanzie-componenti>

Per un'installazione a regola d'arte si consiglia l'utilizzo dell'accessorio opzionale, acquistabile separatamente, Z780BI02.

N 50 LAVASTOVIGLIE 60 CM INTEGRABILE



S145ECS15E

EAN 4242004285335

Caratteristiche principali

- Numero di coperti: 14
- Home Connect: Programmazione e controllo dell'apparecchio a distanza tramite app
- Scambiatore di calore e apertura automatica della porta Open Dry
- Motore senza spazzole Efficient Silent Drive
- AquaSensor

Sistema di Controllo

- 6 Programmi: Eco 50 °C, Auto 45-65 °C, Chef 70 °C, Classic 60 °C, Glass 40 °C, Preferito
- 4 funzioni speciali: Remote Start, Extra Dry, Power Zone, Extra Speed
- Programma Preferito impostato inizialmente su Prelavaggio
- Programma manutenzione Easy Clean
- Silence on demand, HygienePlus (via app Home Connect)
- Partenza ritardata 1-24 ore

Dotazioni interne

- Cestelli Flex 2 con touchpoint colorati
- Terzo Cestello
- Cestello superiore regolabile su 3 livelli
- Dosage Assist
- Sistema di scorrimento Easy Slide nel cestello superiore
- Cestello superiore con 6 griglie abbattibili
- Cestello inferiore con arresto fine corsa
- Cestello inferiore con 6 griglie abbattibili
- Materiale della vasca: acciaio inox

Altre Caratteristiche

- Sistema di filtri a tre livelli
- Dimensioni del prodotto (HxLxP): 81.5 x 59.8 x 57.3 cm
- Protezione vapore inclusa

Sicurezza

- AquaStop: sistema di protezione totale anti-allagamento*
- Sicurezza bambini

* Verificare i termini di garanzia al link
<https://www.neff-home.com/it/assistenza/garanzie/garanzie-componenti>

Per un'installazione a regola d'arte si consiglia l'utilizzo dell'accessorio opzionale, acquistabile separatamente, Z780BI01.

SCHEMI DI INSTALLAZIONE PER LAVASTOVIGLIE A SCOMPARSA TOTALE E INTEGRABILI

S199ZB803E, S197EB802E, S197YCX07E,
S177ZCX18E, S177ECX17E, S175HTX06E,
S175HCX03E, S175HVX07E

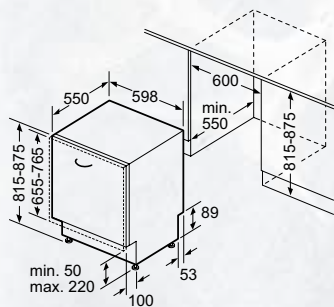

S155ECX15E

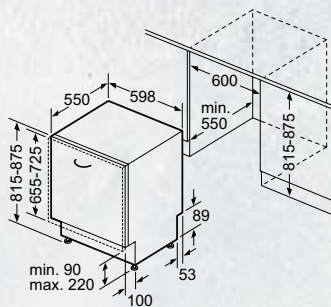

S275EBX15E

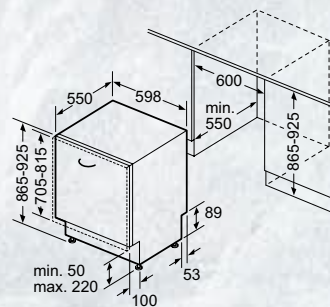

S853HKX21E

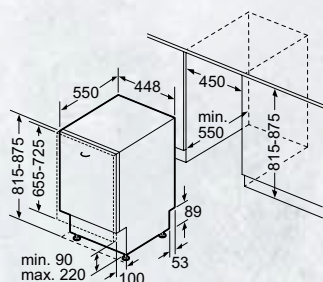

S875EMX35E

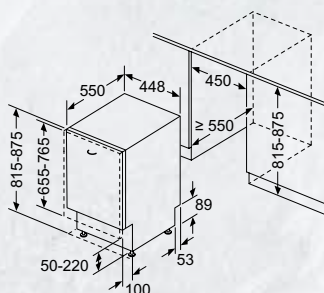

S145ECS15E

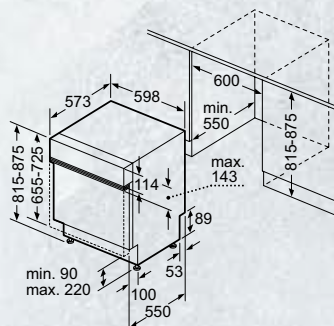

ALLACCIAMENTO E LUNGHEZZA CAVI PER LAVASTOVIGLIE

Lavastoviglie larghezza 60 cm

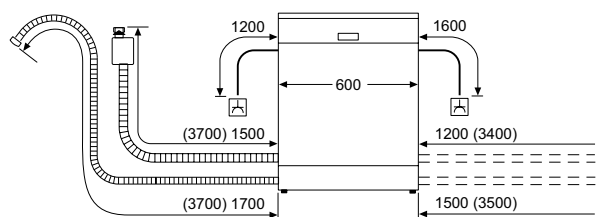

⚡ Presa di corrente
() Valori con prolunga

Lavastoviglie larghezza 45 cm

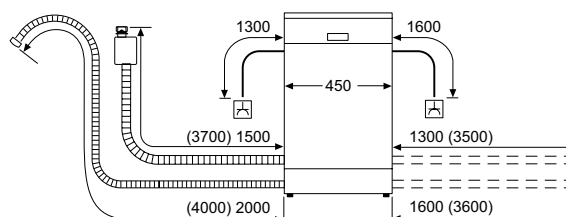







⚡ Presa di corrente
() Valori con prolunga

I valori tra parentesi si riferiscono all'utilizzo della prolunga AquaStop® Z7710X0.
La garanzia AquaStop® include anche l'installazione con la prolunga AquaStop®.

Dimensioni in mm

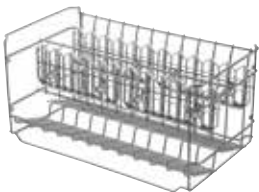
GLI ACCESSORI SPECIALI PER LAVASTOVIGLIE

	Modello	Descrizione
	Z7865X6 EAN 4242004244363	PORTA IN ACCIAIO INOX ALTEZZA 71,9 CM Abbinabile a tutte le lavastoviglie a scomparsa totale da h. 81,5 cm
	Z7870X0 EAN 4242004115960	SET SPAZIO 51 Set composto da testa per spruzzo ad ampio raggio, supporto per bottiglie, 3 clip di fissaggio per piccoli oggetti, cestello posate supplementare
	Z786DB04 EAN 4242004249139	TERZO CESTELLO PER POSATE PER LAVASTOVIGLIE CON CESTELLI FLEX 3
	Z786RB04 EAN 4242004249115	TERZO CESTELLO PER PICCOLI OGGETTI PER LAVASTOVIGLIE CON CESTELLI FLEX 3
	Z7863X0 EAN 4242004115984	CESTELLO PORTAPOSATE
	Z7863X1 EAN 4242004120599	CESTELLO PER BICCHIERI A STELO LUNGO Abbinabile a tutte le lavastoviglie da 60 cm
 NUOVO	Z788BI01 EAN 4242004290308	ACCESSORIO PER MONTAGGIO ANTA DIVISA A DUE ELEMENTI E MANIGLIA A GOLA
	Z7863X8 EAN 4242004186137	GLASS TRAY

GLI ACCESSORI SPECIALI PER LAVASTOVIGLIE

	Modello	Descrizione
	Z7880X0 EAN 4242004115991	CERNIERA PER DIVISIONE ANTA
	Z7865X1EU EAN 4242004231615	CAVO ELETTRICO DA 5 M
	Z7710X0 EAN 4242004044260	SET PROLUNGA AQUASTOP Abbinabile a tutta la gamma delle lavastoviglie
	Z780BI01 EAN 4242004272786	SET DI PROFILI LATERALI PER LAVASTOVIGLIE CON VASCA IN INOX H 81,5
	Z780BI11 EAN 4242004272793	SET DI PROFILI LATERALI PER LAVASTOVIGLIE CON VASCA IN INOX H 86,5
	Z780BI02 EAN 4242004272809	SET DI PROFILI LATERALI PER LAVASTOVIGLIE CON VASCA IN POLINOX H 81,5 E LAVASTOVIGLIE DA 45 CM
	Z780BI22 EAN 4242004161288	SET DI PROFILI LATERALI PER LAVASTOVIGLIE CON VASCA IN POLINOX H 86,5

INFORMAZIONI TECNICHE PER LAVASTOVIGLIE 60 CM A SCOMPARSA TOTALE

Modello	S199ZB803E	S197EB802E	S197YC07E
Linea prodotto	Lavastoviglie	Lavastoviglie	Lavastoviglie
Tipologia	Da incasso	Da incasso	Da incasso
Tipo di installazione	Da incasso a scomparsa totale	Da incasso a scomparsa totale	Da incasso a scomparsa totale
Serie	N 90	N 70	N 70
Informazioni etichetta energetica secondo Regolamento (UE) N. 2019/2017			
Classe di efficienza energetica ¹	B	A	A
Consumo energetico per 100 cicli di funzionamento (kWh) ²	64	54	54
Numero massimo di coperti ²	13	13	14
Consumo di acqua del programma eco per ciclo (litri) ³	9,0	9,0	9,5
Durata del programma (h:min) ²	3:35	4:30	4:55
Emissioni di rumore aereo (dB(A) re 1 pW) ²	40	42	44
Classe di emissione di rumore aereo ²	B	B	B
Informazioni aggiuntive			
Materiale vasca	Acciaio	Acciaio	Acciaio
Massima temperatura immissione acqua	60	60	60
Lunghezza tubo entrata (cm)	165	165	165
Lunghezza tubo uscita (cm)	190	190	190
Lunghezza del cavo di alimentazione elettrica (cm)	175,0	175,0	175,0
Tipo di spina	Schuko	Schuko	Schuko
Altezza del prodotto (mm)	815	815	815
Larghezza del prodotto (mm)	598	598	598
Profondità del prodotto (mm)	550	550	550
Profondità con porta aperta a 90 gradi (mm)	1150	1150	1150
Peso min / max anta (Kg)	4,5 - 11	4,5 - 11	4,5 - 11
Collegamenti elettrici			
Dati nominali collegamento elettrico (W)	2400	2400	2400
Corrente (A)	10	10	10
Tensione (V)	220-240	220-240	220-240
Frequenza (Hz)	50; 60	50; 60	50; 60

Modello	S177ZCX18E	S177ECX17E	S275EBX15E
Linea prodotto	Lavastoviglie	Lavastoviglie	Lavastoviglie
Tipologia	Da incasso	Da incasso	Da incasso
Tipo di installazione	Da incasso a scomparsa totale	Da incasso a scomparsa totale	Da incasso a scomparsa totale
Serie	N 70	N 70	N 50
Informazioni etichetta energetica secondo Regolamento (UE) N. 2019/2017			
Classe di efficienza energetica ¹	B	A	A
Consumo energetico del programma Eco per 100 cicli (kWh)	65	54	54
Numero massimo di coperti ²	14	14	13
Consumo di acqua del programma Eco per ciclo (litri) ³	9,0	9,0	9,0
Durata del programma (h:min) ²	3:35	4:30	4:30
Emissioni di rumore aereo (dB(A) re 1 pW) ²	40	42	42
Classe di emissione di rumore aereo ²	B	B	B
Informazioni aggiuntive			
Materiale vasca	Acciaio	Acciaio	Acciaio
Massima temperatura immissione acqua	60	60	60
Lunghezza tubo entrata (cm)	165	165	165
Lunghezza tubo uscita (cm)	190	190	190
Lunghezza del cavo di alimentazione elettrica (cm)	175,0	175,0	175,0
Tipo di spina	Schuko	Schuko	Schuko
Altezza del prodotto (mm)	815	815	865
Larghezza del prodotto (mm)	598	598	598
Profondità del prodotto (mm)	550	550	550
Profondità con porta aperta a 90 gradi (mm)	1150	1150	1200
Peso min / max anta (Kg)	4,5 - 11	4,5 - 11	4,5 - 11
Collegamenti elettrici			
Dati nominali collegamento elettrico (W)	2400	2400	2400
Corrente (A)	10	10	10
Tensione (V)	220-240	220-240	220-240
Frequenza (Hz)	50; 60	50; 60	50; 60

¹ In una scala di classi di efficienza energetica da A a G

² Per il programma eco

³ Consumo di acqua in litri [per ciclo] con il programma eco.

Il consumo effettivo di acqua dipende dalle modalità d'uso dell'apparecchio e dalla durezza dell'acqua

INFORMAZIONI TECNICHE PER LAVASTOVIGLIE 60 CM A SCOMPARSA TOTALE

Modello	S155ECX15E	S175HCX03E
Linea prodotto	Lavastoviglie	Lavastoviglie
Tipologia	Da incasso	Da incasso
Tipo di installazione	Da incasso a scomparsa totale	Da incasso a scomparsa totale
Serie	N 50	N 50
Informazioni etichetta energetica secondo Regolamento (UE) N. 2019/2017		
Classe di efficienza energetica ¹	A	C
Consumo energetico del programma Eco per 100 cicli (kWh)	54	75
Numero massimo di coperti ²	14	14
Consumo di acqua del programma Eco per ciclo (litri) ³	9,0	9,0
Durata del programma (h:min) ²	4:30	4:55
Emissioni di rumore aereo (dB(A) re 1 pW) ²	42	42
Classe di emissione di rumore aereo ²	B	B
Informazioni aggiuntive		
Materiale vasca	Acciaio	Acciaio
Massima temperatura immissione acqua	60	60
Lunghezza tubo entrata (cm)	165	165
Lunghezza tubo uscita (cm)	190	190
Lunghezza del cavo di alimentazione elettrica (cm)	175,0	175,0
Tipo di spina	Schuko	Schuko
Altezza del prodotto (mm)	815	815
Larghezza del prodotto (mm)	598	598
Profondità del prodotto (mm)	550	550
Profondità con porta aperta a 90 gradi (mm)	1150	1150
Peso min / max anta (Kg)	2.5 - 8.5	4.5 - 11
Collegamenti elettrici		
Dati nominali collegamento elettrico (W)	2400	2400
Corrente (A)	10	10
Tensione (V)	220-240	220-240
Frequenza (Hz)	50; 60	50; 60

Modello	S175HVX07E	S175HTX06E
Linea prodotto	Lavastoviglie	Lavastoviglie
Tipologia	Da incasso	Da incasso
Tipo di installazione	Da incasso a scomparsa totale	Da incasso a scomparsa totale
Serie	N 50	N 50
Informazioni etichetta energetica secondo Regolamento (UE) N. 2019/2017		
Classe di efficienza energetica ¹	C	C
Consumo energetico del programma Eco per 100 cicli (kWh)	75	74
Numero massimo di coperti ²	14	13
Consumo di acqua del programma Eco per ciclo (litri) ³	9,0	9,0
Durata del programma (h:min) ²	4:55	4:55
Emissioni di rumore aereo (dB(A) re 1 pW) ²	46	46
Classe di emissione di rumore aereo ²	C	C
Informazioni aggiuntive		
Materiale vasca	Polinox	Polinox
Massima temperatura immissione acqua	60	60
Lunghezza tubo entrata (cm)	165	165
Lunghezza tubo uscita (cm)	190	190
Lunghezza del cavo di alimentazione elettrica (cm)	175,0	175,0
Tipo di spina	Schuko	Schuko
Altezza del prodotto (mm)	815	815
Larghezza del prodotto (mm)	598	598
Profondità del prodotto (mm)	550	550
Profondità con porta aperta a 90 gradi (mm)	1150	1150
Peso min / max anta (Kg)	4.5 - 11	4.5 - 11
Collegamenti elettrici		
Dati nominali collegamento elettrico (W)	2400	2400
Corrente (A)	10	10
Tensione (V)	220-240	220-240
Frequenza (Hz)	50; 60	50; 60

¹ In una scala di classi di efficienza energetica da A a G

² Per il programma eco

³ Consumo di acqua in litri [per ciclo] con il programma eco.

Il consumo effettivo di acqua dipende dalle modalità d'uso dell'apparecchio e dalla durezza dell'acqua

INFORMAZIONI TECNICHE PER LAVASTOVIGLIE 45 CM A SCOMPARSA TOTALE E LAVASTOVIGLIE 60 CM INTEGRABILI

Modello	S875EMX35E	S853HKX21E
Linea prodotto	Lavastoviglie	Lavastoviglie
Tipologia	Da incasso	Da incasso
Tipo di installazione	Da incasso a scomparsa totale	Da incasso a scomparsa totale
Serie	N 50	N 30
Informazioni etichetta energetica secondo Regolamento (UE) N. 2019/2017		
Classe di efficienza energetica ¹	B	D
Consumo energetico del programma Eco per 100 cicli (kWh)	51	67
Numero massimo di coperti ²	10	10
Consumo di acqua del programma Eco per ciclo (litri) ³	8,7	8,9
Durata del programma (h:min) ²	3:55	4:35
Emissioni di rumore aereo (dB(A) re 1 pW) ²	44	46
Classe di emissione di rumore aereo ²	B	C
Informazioni aggiuntive		
Materiale vasca	Acciaio	Acciaio
Massima temperatura immissione acqua	60	60
Lunghezza tubo entrata (cm)	165	165
Lunghezza tubo uscita (cm)	205	205
Lunghezza del cavo di alimentazione elettrica (cm)	175,0	175,0
Tipo di spina	Schuko	Schuko
Altezza del prodotto (mm)	815	815
Larghezza del prodotto (mm)	448	448
Profondità del prodotto (mm)	550	550
Profondità con porta aperta a 90 gradi (mm)	1150	1150
Peso min / max anta (Kg)	2.5 - 7.5	2.5 - 7.5
Collegamenti elettrici		
Dati nominali collegamento elettrico (W)	2400	2400
Corrente (A)	10	10
Tensione (V)	220-240	220-240
Frequenza (Hz)	50; 60	50; 60

Modello	S145ECS15E
Linea prodotto	Lavastoviglie
Tipologia	Da incasso
Tipo di installazione	Da incasso con frontalino
Serie	N 70
Informazioni etichetta energetica secondo Regolamento (UE) N. 2019/2017	
Classe di efficienza energetica ¹	A
Consumo energetico del programma Eco per 100 cicli (kWh)	54
Numero massimo di coperti ²	14
Consumo di acqua del programma Eco per ciclo (litri) ³	9,0
Durata del programma (h:min) ²	4:30
Emissioni di rumore aereo (dB(A) re 1 pW) ²	42
Classe di emissione di rumore aereo ²	B
Informazioni aggiuntive	
Materiale vasca	Acciaio
Massima temperatura immissione acqua	60
Lunghezza tubo entrata (cm)	165
Lunghezza tubo uscita (cm)	190
Lunghezza del cavo di alimentazione elettrica (cm)	175,0
Tipo di spina	Schuko
Altezza del prodotto (mm)	815
Larghezza del prodotto (mm)	598
Profondità del prodotto (mm)	573
Profondità con porta aperta a 90 gradi (mm)	1150
Peso min / max anta (Kg)	2.5 - 8.5
Collegamenti elettrici	
Dati nominali collegamento elettrico (W)	2400
Corrente (A)	10
Tensione (V)	220-240
Frequenza (Hz)	50; 60

¹ In una scala di classi di efficienza energetica da A a G

² Per il programma eco

³ Consumo di acqua in litri [per ciclo] con il programma eco.

Il consumo effettivo di acqua dipende dalle modalità d'uso dell'apparecchio e dalla durezza dell'acqua

SOLUZIONI SPECIALI PER LAVASTOVIGLIE DA INCASSO NEFF

Anta macchina 655 - 765 mm

Anta macchina 705 - 815 mm

Altezza nicchia in mm

Altezza zoccolo in mm

	815	820	825	830	835	840	845	850	855	860	865	870	875	880	885	890	895	900	905	910	915	920	925
50	81,5	81,5	81,5	81,5	81,5	81,5	81,5	81,5	81,5	81,5	86,5	86,5	86,5	86,5	86,5	86,5	86,5	86,5	86,5	86,5	86,5	86,5	86,5
55	81,5	81,5	81,5	81,5	81,5	81,5	81,5	81,5	81,5	81,5	86,5	86,5	86,5	86,5	86,5	86,5	86,5	86,5	86,5	86,5	86,5	86,5	86,5
60	81,5	81,5	81,5	81,5	81,5	81,5	81,5	81,5	81,5	81,5	86,5	86,5	86,5	86,5	86,5	86,5	86,5	86,5	86,5	86,5	86,5	86,5	86,5
65	81,5	81,5	81,5	81,5	81,5	81,5	81,5	81,5	81,5	81,5	86,5	86,5	86,5	86,5	86,5	86,5	86,5	86,5	86,5	86,5	86,5	86,5	86,5
70	81,5	81,5	81,5	81,5	81,5	81,5	81,5	81,5	81,5	81,5	86,5	86,5	86,5	86,5	86,5	86,5	86,5	86,5	86,5	86,5	86,5	86,5	86,5
75	81,5	81,5	81,5	81,5	81,5	81,5	81,5	81,5	81,5	81,5	86,5	86,5	86,5	86,5	86,5	86,5	86,5	86,5	86,5	86,5	86,5	86,5	86,5
80	81,5	81,5	81,5	81,5	81,5	81,5	81,5	81,5	81,5	81,5	86,5	86,5	86,5	86,5	86,5	86,5	86,5	86,5	86,5	86,5	86,5	86,5	86,5
85	81,5	81,5	81,5	81,5	81,5	81,5	81,5	81,5	81,5	81,5	86,5	86,5	86,5	86,5	86,5	86,5	86,5	86,5	86,5	86,5	86,5	86,5	86,5
90	81,5	81,5	81,5	81,5	81,5	81,5	81,5	81,5	81,5	81,5	86,5	86,5	86,5	86,5	86,5	86,5	86,5	86,5	86,5	86,5	86,5	86,5	86,5
95	81,5	81,5	81,5	81,5	81,5	81,5	81,5	81,5	81,5	81,5	86,5	86,5	86,5	86,5	86,5	86,5	86,5	86,5	86,5	86,5	86,5	86,5	86,5
100	81,5	81,5	81,5	81,5	81,5	81,5	81,5	81,5	81,5	81,5	86,5	86,5	86,5	86,5	86,5	86,5	86,5	86,5	86,5	86,5	86,5	86,5	86,5
105	81,5	81,5	81,5	81,5	81,5	81,5	81,5	81,5	81,5	81,5	86,5	86,5	86,5	86,5	86,5	86,5	86,5	86,5	86,5	86,5	86,5	86,5	86,5
110	81,5	81,5	81,5	81,5	81,5	81,5	81,5	81,5	81,5	81,5	86,5	86,5	86,5	86,5	86,5	86,5	86,5	86,5	86,5	86,5	86,5	86,5	86,5
115	81,5	81,5	81,5	81,5	81,5	81,5	81,5	81,5	81,5	81,5	86,5	86,5	86,5	86,5	86,5	86,5	86,5	86,5	86,5	86,5	86,5	86,5	86,5
120	81,5	81,5	81,5	81,5	81,5	81,5	81,5	81,5	81,5	81,5	86,5	86,5	86,5	86,5	86,5	86,5	86,5	86,5	86,5	86,5	86,5	86,5	86,5
125	81,5	81,5	81,5	81,5	81,5	81,5	81,5	81,5	81,5	81,5	86,5	86,5	86,5	86,5	86,5	86,5	86,5	86,5	86,5	86,5	86,5	86,5	86,5
130	81,5	81,5	81,5	81,5	81,5	81,5	81,5	81,5	81,5	81,5	86,5	86,5	86,5	86,5	86,5	86,5	86,5	86,5	86,5	86,5	86,5	86,5	86,5
135	81,5	81,5	81,5	81,5	81,5	81,5	81,5	81,5	81,5	81,5	86,5	86,5	86,5	86,5	86,5	86,5	86,5	86,5	86,5	86,5	86,5	86,5	86,5
140	81,5	81,5	81,5	81,5	81,5	81,5	81,5	81,5	81,5	81,5	86,5	86,5	86,5	86,5	86,5	86,5	86,5	86,5	86,5	86,5	86,5	86,5	86,5
145	81,5	81,5	81,5	81,5	81,5	81,5	81,5	81,5	81,5	81,5	86,5	86,5	86,5	86,5	86,5	86,5	86,5	86,5	86,5	86,5	86,5	86,5	86,5
150	81,5	81,5	81,5	81,5	81,5	81,5	81,5	81,5	81,5	81,5	86,5	86,5	86,5	86,5	86,5	86,5	86,5	86,5	86,5	86,5	86,5	86,5	86,5
155	81,5	81,5	81,5	81,5	81,5	81,5	81,5	81,5	81,5	81,5	86,5	86,5	86,5	86,5	86,5	86,5	86,5	86,5	86,5	86,5	86,5	86,5	86,5
160	81,5	81,5	81,5	81,5	81,5	81,5	81,5	81,5	81,5	81,5	86,5	86,5	86,5	86,5	86,5	86,5	86,5	86,5	86,5	86,5	86,5	86,5	86,5
165	81,5	81,5	81,5	81,5	81,5	81,5	81,5	81,5	81,5	81,5	86,5	86,5	86,5	86,5	86,5	86,5	86,5	86,5	86,5	86,5	86,5	86,5	86,5
170		81,5	81,5	81,5	81,5	81,5	81,5	81,5	81,5	81,5	86,5	86,5	86,5	86,5	86,5	86,5	86,5	86,5	86,5	86,5	86,5	86,5	86,5
175			81,5	81,5	81,5	81,5	81,5	81,5	81,5	81,5	86,5	86,5	86,5	86,5	86,5	86,5	86,5	86,5	86,5	86,5	86,5	86,5	86,5
180				81,5	81,5	81,5	81,5	81,5	81,5	81,5	86,5	86,5	86,5	86,5	86,5	86,5	86,5	86,5	86,5	86,5	86,5	86,5	86,5
185					81,5	81,5	81,5	81,5	81,5	81,5	86,5	86,5	86,5	86,5	86,5	86,5	86,5	86,5	86,5	86,5	86,5	86,5	86,5
190						81,5	81,5	81,5	81,5	81,5	86,5	86,5	86,5	86,5	86,5	86,5	86,5	86,5	86,5	86,5	86,5	86,5	86,5
195							81,5	81,5	81,5	81,5	86,5	86,5	86,5	86,5	86,5	86,5	86,5	86,5	86,5	86,5	86,5	86,5	86,5
200								81,5	81,5	81,5	86,5	86,5	86,5	86,5	86,5	86,5	86,5	86,5	86,5	86,5	86,5	86,5	86,5
205									81,5	81,5	86,5	86,5	86,5	86,5	86,5	86,5	86,5	86,5	86,5	86,5	86,5	86,5	86,5
210										81,5	86,5	86,5	86,5	86,5	86,5	86,5	86,5	86,5	86,5	86,5	86,5	86,5	86,5
215												81,5	86,5	86,5	86,5	86,5	86,5	86,5	86,5	86,5	86,5	86,5	86,5
220													81,5	86,5	86,5	86,5	86,5	86,5	86,5	86,5	86,5	86,5	86,5

- Incasso lavastoviglie da 81,5 cm con "cerniera normale"
- Incasso lavastoviglie da 81,5 cm con cerniera scorrevole Sliding
- Incasso lavastoviglie da 81,5 cm con frontale mobile diviso con cerniera per divisione anta
- Incasso lavastoviglie da 86,5 cm con "cerniera normale"
- Incasso lavastoviglie da 86,5 cm con cerniera scorrevole Sliding
- Incasso lavastoviglie da 86,5 cm con frontale mobile diviso con cerniera per divisione anta
- Al di sotto della linea rossa non è consigliato usare una macchina con TimeLight poiché la proiezione luminosa non è visibile

NEFF è ispirazione in cucina

L'APPETITO VIEN... MANGIANDO!

Esprimi lo chef che è in te accedendo alla sezione del sito NEFF "The Ingredient". Scopri le ricette, i consigli e le storie di cucina che abbiamo raccolto per gli appassionati di cucina come te.



NEFF COLLECTION SHOWROOM. DEDICATI AI VERI APPASSIONATI DI CUCINA

I NEFF Collection Showroom di Milano, Roma e Firenze sono pensati per far vivere esperienze uniche ed accrescere la passione di chi ogni giorno si mette alla prova in cucina, ma non solo.

Vieni a trovarci! Tutti i dettagli sul sito NEFF.

DULCIS IN FUNDO

A buon intenditore...

Possedere un elettrodomestico NEFF significa anche avere a disposizione, ogni giorno, una rete di professionisti preparati ed efficienti, sempre pronti a intervenire e consigliarti. I centri di assistenza NEFF in tutta Italia risponderanno in modo professionale e tempestivo ad ogni tua chiamata. Per conoscere il centro di assistenza autorizzato più vicino, sarà sufficiente collegarsi al nostro sito NEFF.

Ricambi originali

I nostri centri utilizzano esclusivamente ricambi originali reperibili fino a 15 anni dall'uscita di produzione dell'elettrodomestico: NEFF garantisce tutti i pezzi di ricambio per 24 mesi, con prezzi trasparenti e validi per tutto il territorio nazionale.

Accessori

Presso i nostri rivenditori e i centri assistenza autorizzati potrai scoprire anche tutti gli accessori per potenziare le funzionalità del tuo nuovo elettrodomestico NEFF, come quelli per i forni o per i piani a induzione.

Prodotti Cleaning & Care

Scopri anche i prodotti Cleaning & Care che NEFF ha selezionato per la cura e la pulizia dei tuoi elettrodomestici. Garantiscono un trattamento specifico per una pulizia efficace e sicura.

www.neff-home.com/it/assistenza/cura-protezione

Protezione extra

NEFF propone programmi di assistenza supplementare a pagamento, pensati per offrirti copertura aggiuntiva e vantaggi esclusivi.

Potrai estendere i servizi inclusi nella garanzia convenzionale, per una maggiore tranquillità e una protezione più duratura del tuo elettrodomestico.

Il Servizio Clienti NEFF e i nostri centri di assistenza autorizzati saranno lieti di supportarti nell'acquisto dei piani di protezione aggiuntiva.

Visita il sito NEFF per scoprire le opzioni disponibili, i prodotti coperti e le modalità di acquisto.

Start&Go e Check-Up

Con i servizi Start&Go e Check-Up, NEFF ti supporta per contribuire a mantenere il corretto funzionamento del tuo elettrodomestico.

Start&Go prevede la verifica della corretta installazione, del funzionamento e consigli per un utilizzo ottimale.

Check-Up comprende controlli, pulizia dei componenti e un test operativo, contribuendo a mantenere prestazioni ed efficienza nel tempo.

Visita il sito NEFF per conoscere il centro assistenza autorizzato più vicino a cui richiedere i servizi Start&Go e Check-Up.

Info Point

Scarica dal sito NEFF i libretti di istruzione con le informazioni sulle funzionalità dei nostri apparecchi.

Troverai anche tante risposte alle domande più frequenti!



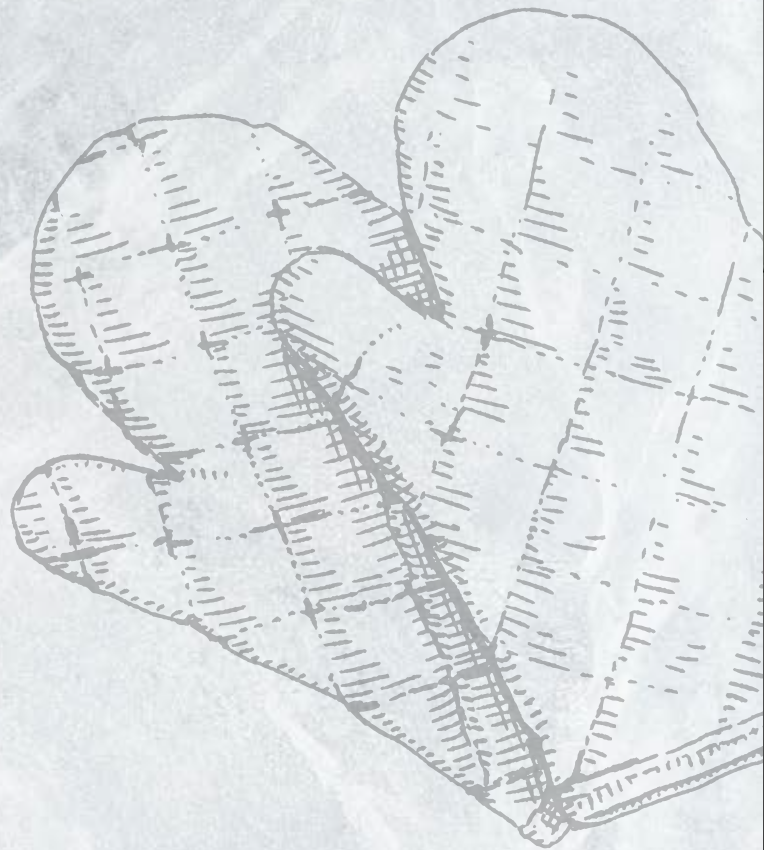
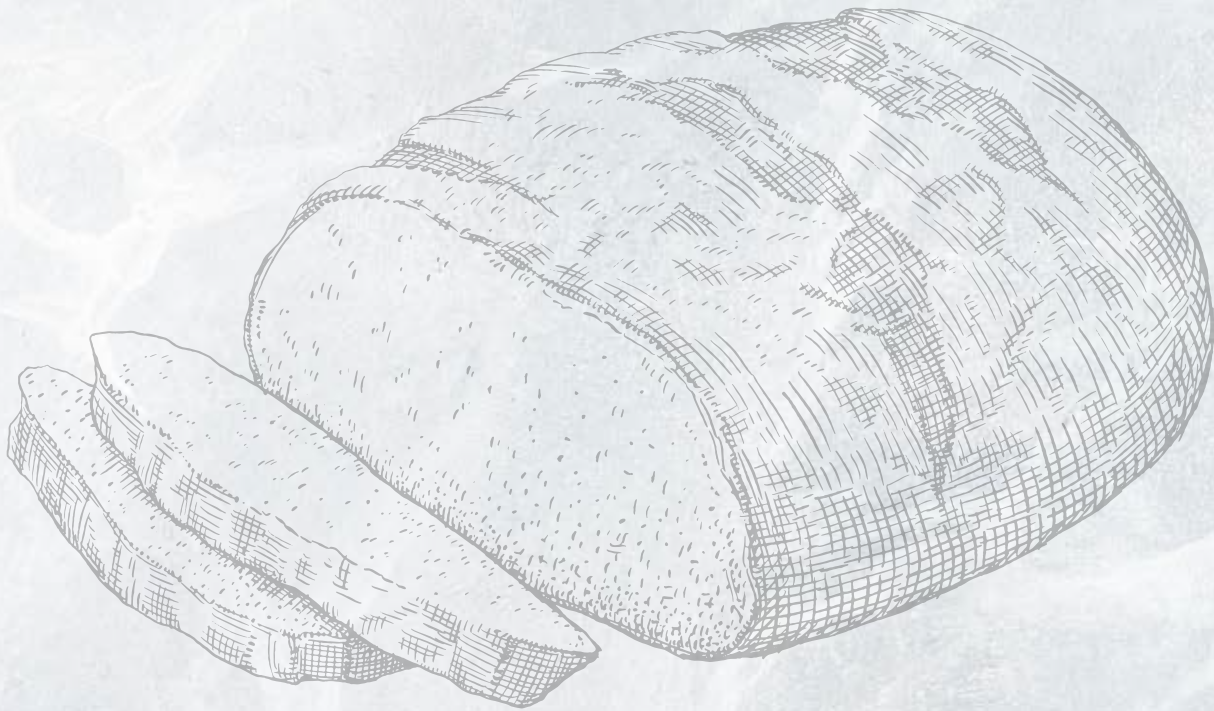

SEGUICI ANCHE SU FACEBOOK,
INSTAGRAM, PINTEREST E SPOTIFY



NEFF
BSH Elettrodomestici S.p.A.

Via Marcantonio Colonna, 35
20149 Milano
info.it@neff-home.com
www.neff-home.com/it

Tutti i prodotti NEFF sono costruiti con le tecniche più avanzate e sono dotati del marchio VDE, severo organo di controllo della Germania. I modelli sono soggetti a variazioni senza preavviso. BSH Elettrodomestici S.p.A si riserva di apportare, in qualsiasi momento, modifiche ritenute necessarie al miglioramento della produzione. I dati tecnici non sono impegnativi. Le immagini sono solo rappresentative di alcuni prodotti e a causa della riproduzione il colore potrebbe differire leggermente da quello effettivo del prodotto.